



CANYON
YOU CAN



Car video recorder

CND-DVR25

QUICK START GUIDE V 1.0.0



ENG	10
ARA	14
BUL	17
CES	21
DEU	24
ELL	28
EST	32
FRA	35
KAZ	39
LAV	43
LIT	47
NLD	51
POL	55
RON	59
RUS	63
SPA	67
SRP	71
UKR	75

A

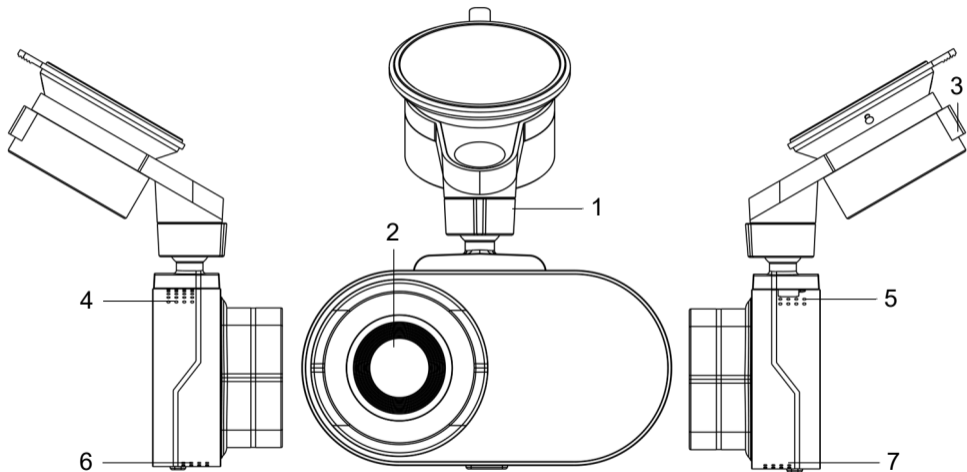

B

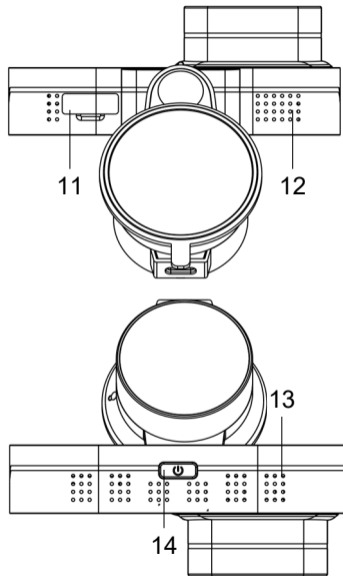
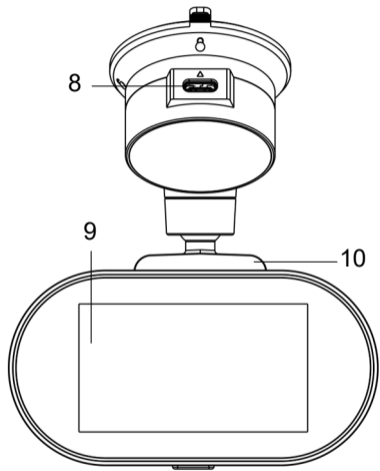

1. ENG Suction cup mount | حامل مع كوب الشفط **ARA** | **BUL** Монтаж с вендуза | **CES** Držák na přísavku
DEU Saugnapfhalterung | **ELL** Το φλυτζάνι αναρρόφησης τοποθετεί | **EST** Iminapa kinnitus | **FRA** Attache ventouse
KAZ Сорғыш бекітпе | **LAV** Stiprinājums ar piesūcekni | **LIT** Tvirtinimas su siurbtuku | **NLD** Zuignap bevestiging
POL Uchwyt na przyssawkę | **RON** Fixare cu ventuză | **RUS** Крепление на присоске | **SPA** Soporte en ventosa
SRP Držač na usisnoj čašici | **UKR** Криплення на присосці

2. ENG Lens | عدسة **ARA** | **BUL** Обектив | **CES** Objektiv | **DEU** Objektiv | **ELL** Φακός | **EST** Objektiiv | **FRA** Objectif
KAZ Объектив | **LAV** Objektīvs | **LIT** Objektivas | **NLD** Lens | **POL** Obiektyw | **RON** Obiectiv | **RUS** Объектив
SPA Objetivo | **SRP** Objektiv | **UKR** Об'єктив

3. ENG Suction cup retainer | مثبت كوب الشفط **ARA** | **BUL** Фиксатор вендуза | **CES** Držák přísavky | **DEU** Saugnapfhalter
ELL Συγκρατητήρας βεντούζας | **EST** Iminapa hoidja | **FRA** Fixateur de la ventouse | **KAZ** Сорғыш ұстағышы
LAV Piesūceknes fiksators | **LIT** Siurbtuko fiksatorius | **NLD** Zuignap houder | **POL** Uchwyt przyssawki | **RON** Suport de ventuză | **RUS** Фиксатор присоски | **SPA** Retenedor de ventosa | **SRP** Fiksator usisne čaše | **UKR** Фіксатор присоски

4, 5. ENG Air holes | فتحات التهوية **ARA** | **BUL** Вентилационни отвори | **CES** Ventilační otvory | **DEU** Lüftungsöffnungen
ELL Ανοίγματα εξαερισμού | **EST** Ventilatsiooniavad | **FRA** Ouvertures de ventilation | **KAZ** Желдеткіш саңылаулар
LAV Ventilācijas atveres | **LIT** Ventilacijos angos | **NLD** Ventilatieopeningen | **POL** Otwory wentylacyjne | **RON** Orificii de ventilație | **RUS** Вентиляционные отверстия | **SPA** Aperturas de ventilación | **SRP** Ventilacioni otvori
UKR Вентиляційні отвор

6, 7. ENG Microphone | ميكروفون **ARA** | **BUL** Микрофон | **CES** Mikrofon | **DEU** Mikrofon | **ELL** Μικρόφωνο | **EST** Mikrofon
FRA Microphone | **KAZ** Микрофон | **LAV** Mikrofons | **LIT** Mikrofonas | **NLD** Microfoon | **POL** Mikrofon | **RON** Microfon
RUS Микрофон | **SPA** Micrófono | **SRP** Mikrofon | **UKR** Мікрофон

8. ENG Power supply connector | منفذ الطاقة **ARA** | **BUL** Конектор за захранване | **CES** Konektor pro připojení napájení
DEU Stromversorgungsanschluss | **ELL** Βύσμα για τη σύνδεση στη πηγή ρεύματος | **EST** "Allapoole" nuppu
FRA Connecteur pour l'alimentation | **KAZ** Қуат қосуға арналған қосқыш électrique | **LAV** Savienotājs strāvas padevei
LIT Jungtis maitinimo šaltiniui prijungti | **NLD** Connector voor stroomaansluiting | **POL** Złącze do podłączenia zasilania
RON Conector pentru sursa de alimentare | **RUS** Разъем для подключения питания | **SPA** Conector para alimentación | **SRP** Konektor za napajanje | **UKR** Роз'єм для підключення живлення

9. ENG IPS screen | IPS شاشة **ARA** | **BUL** IPS екран | **CES** Obrazovka IPS | **DEU** IPS-Bildschirm | **ELL** Οθόνη IPS
EST IPS ekraan | **FRA** Écran IPS | **KAZ** IPS экраны | **LAV** IPS ekrāns | **LIT** IPS ekranas | **NLD** IPS-scherm
POL Ekran IPS | **RON** Ecran IPS | **RUS** IPS-экран | **SPA** Pantalla IPS | **SRP** IPS ekran | **UKR** IPS-екран

10. ENG Holder with magnetic mount | حامل مغناطيسي **ARA** | **BUL** Държач с магнитно закрепване | **CES** Držák s magnetickým upevněním | **DEU** Halterung mit Magnetbefestigung | **ELL** Κάτοχος με τη μαγνητική σύνδεση | **EST** Hoidik magnetilise hoidikuga | **FRA** Support avec attache magnétique | **KAZ** Магниттік бекітпесі бар ұстағыш | **LAV** Turētājs ar magnētisko stiprinājumu | **LIT** Laikiklis su magnetiniu tvirtinimu | **NLD** Houder met magnetische bevestiging
POL Uchwyt z mocowaniem magnetycznym | **RON** Suport cu fixare magnetică | **RUS** Держатель с магнитным креплением | **SPA** Soporte con cierre magnético | **SRP** Držač sa magnetnim pričvršćenjem | **UKR** Тримач з магнітним кріпленням

11. ENG MicroSD card slot | microSD بطاقة فتحة **ARA** | **BUL** Слот за microSD карта | **CES** Slot pro kartu microSD
DEU microSD-Kartensteckplatz | **ELL** Υποδοχή κάρτας microSD | **EST** MicroSD-kaardi pesa | **FRA** Emplacement pour carte microSD | **KAZ** MicroSD картасы ұясы | **LAV** MicroSD kartes slots | **LIT** Lizdas MicroSD kortelei įdėti
NLD MicroSD-kaartsleuf | **POL** Gniazdo kart MicroSD | **RON** Slotul pentru card microSD | **RUS** Слот для карты microSD | **SPA** Ranura para tarjeta microSD | **SRP** Slot za microSD karticu | **UKR** Слот для картки microSD

12. ENG Speaker | **ARA** مكبر صوت | **BUL** Високоговорител | **CES** Reproduktor | **DEU** Lautsprecher | **ELL** Ηχείο
EST Kõlar | **FRA** Haut-parleur | **KAZ** Динамик | **LAV** Skaļrunis | **LIT** Garsiakalbis | **NLD** Luidspreker | **POL** Głośnik
RON Difuzor | **RUS** Динамик | **SPA** Altavoz | **SRP** Zvučnik | **UKR** Динамік

13. ENG Air holes | **ARA** فتحات التهوية | **BUL** Вентилационни отвори | **CES** Ventilační otvory | **DEU** Lüftungsöffnungen
ELL Ανοίγματα εξαερισμού | **EST** Ventilatsiooniavad | **FRA** Ouvertures de ventilation | **KAZ** Желдеткіш саңылаулар
LAV Ventilācijas atveres | **LIT** Ventilacijos angos | **NLD** Ventilatieopeningen | **POL** Otwory wentylacyjne | **RON** Orificii
de ventilație | **RUS** Вентиляционные отверстия | **SPA** Aperturas de ventilación | **SRP** Ventilacioni otvori
UKR Вентиляційні отвор

14. ENG Power button | **ARA** زر الطاقة | **BUL** Бутон за захранване | **CES** Tlačítko napájení | **DEU** Power-Taste
ELL Κομπτί λειτουργίας | **EST** Toitenupp | **FRA** Bouton d'alimentation | **KAZ** Қуат түймесі | **LAV** Barošanas poga
LIT Maitinimo mygtukas | **NLD** Aan/uit-knop | **POL** Przycisk zasilania | **RON** Buton de alimentare | **RUS** Кнопка
питания | **SPA** Botón de encendido | **SRP** Dugme za napajanje | **UKR** Кнопка живлення

C

1

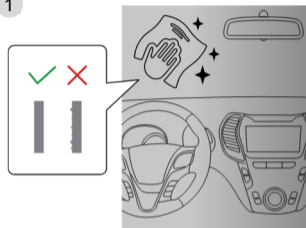

2

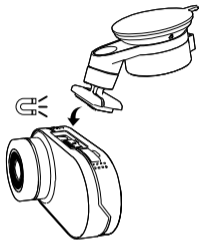

3

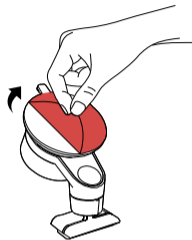

4

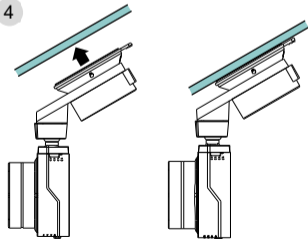

5

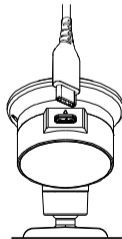

6

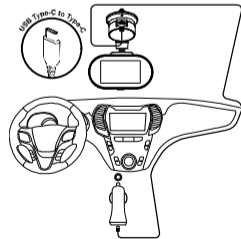

GENERAL INFORMATION

The CND-DVR25 device is an easy-to-operate car video recorder with a touchscreen display. The car video recorder is equipped with a Wi-Fi module for connecting to a mobile device.

TECHNICAL SPECIFICATIONS

Display: touch screen, 3", IPS, 854×480. Sensor: 1/2.8", Sony Starvis 335 (5 MP). Viewing angle: 139°. Aperture: 1.6. Video recording resolution: WQHD 2560×1440 at 30 fps (max). Recording mode: cyclic (1/3/5 min). Video codec: H.265. Digital video recording format: TS. Photo resolution: 5 MP. Number of lenses: 6. Number of IR filters: 1. Internal memory: 16 MB. Memory card support: microSD (SDHC/SDXC) up to 128 GB. Processor: SSC8629Q. Wi-Fi: IEEE 802.11 b/g/n (2.4 GHz). Wi-Fi module emission power: 13~17 dBm. Wi-Fi power consumption: 190 mW (standby mode), 650 mW (operating mode). Night mode: yes. G-sensor: yes. Speaker: built-in. Microphone: built-in. Power supply: car power adapter (12–24 V (DC) input, 5 V / 2.0 A (DC) output, 10.0 W (2.4 A for Apple devices); 2 connectors). USB Type A connector charging standards: Apple 2.4 A, Samsung 2.0 A, BC1.2 2.4 A, DCP 1.5 A. Supercapacitor (non-removable): 2 × 2.7 V, 3.3 F. Useful life of the supercapacitor: 1M cycles, or 30,000 h. Overvoltage protection: yes. Manual and remote configuration of the device. Operating conditions: temperature -20...+70 °C, relative humidity 15–65 % (non-condensing). Storage conditions: temperature -30...+80 °C, relative humidity 15–65 % (non-condensing). Colour: black. Case material: ABS plastic, tempered glass. Mounting type: magnetic holder on suction cup. Size (L×W×H): 97×56.7×35 mm. Weight: 111.7 g.

Scope of supply: CND-DVR25 car video recorder, magnetic holder with USB Type C connector, car power adapter (2 output connectors USB Type A), USB Type C cable (length 3.6 m), card reader, screen cleaning cloth, textile case, quick start guide.

OPERATION MANUAL

Before you use the device, read the information in the "Safe use rules" section.

Safe use rules

Place the device inside the vehicle so as not to obstruct the driver's view or interfere with airbag deployment. Do not be distracted by the display of the radar detector while driving to avoid an accident. To prevent fire or electric shock, do not expose the device to rain or moisture. Do not expose the device to fire. Do not allow the device to come into contact with sources of strong electromagnetic radiation. To charge the device from the cigarette lighter of a car, use only the original power adapter included in the package. The manufacturer shall not be liable for any consequences, direct or indirect, arising from the use of the vehicle power adapter for purposes other than its intended use or for powering or recharging an instrument not included in the scope of delivery. The device can only be repaired in authorised Canyon service centres.

If you have any questions before returning your device to the store, please email us at support@canyon.eu or you can chat with us at the website canyon.eu/user-help-desk.

Memory card installation

Observing the correct orientation of the microSD card (not included), insert it into the microSD card slot **(11)** of the video recorder with the external power turned off. Press until you hear a click.

Video recorder installation (see fig. C)

1. Choose a place to mount the video recorder.
2. Insert the magnetic suction-cup holder into the mounting slot.
3. Remove the protective film from the suction cup mount.
4. Install the suction cup and turn the retainer **(3)** clockwise by 90°.
5. Connect the car charger cable (included) to the power connector **(8)** of the video recorder.
6. Connect the charger to a vehicle power source (cigarette lighter socket in the car).

Make sure that the cable does not enter the viewing area of the camera.



Video recorder operation

When you start the engine of the car, the video recorder will automatically start cyclic recording of video files of 1/3/5 min duration (the duration is set by the user in the settings of the device). This will cause the device status light to blink blue. When you turn off the engine, the video recorder will save the last video file and turn off automatically. Press and hold the power button **(14)** for 2 seconds to force the device to turn off.



Note. The device's microSD card stores videos of the selected duration, sorted by date. When the memory on the card runs out, the device automatically deletes the oldest video file and then records a new one.

Setting the video recorder modes

Follow the steps below to access the device settings:

1. Tap  to display the main menu.
2. Select the desired menu for the settings:
 - "Settings": image, time and date stamp, speed, etc.
 - "Wi-Fi": activation, access point selection, etc.
3. Make your changes and tap  to save them.
4. Tap  to exit the settings menu. The recording will continue automatically.

Locking a video file from being overwritten or deleted

To block the current video file from being overwritten or deleted, press the file lock button  in video recording mode. A lock indicator appears in the upper right corner of the screen in the form of a padlock. To cancel the lock, press the file lock button  again. To block an existing video file from being overwritten and deleted, press the file lock button while selecting a file to view.

Video files viewing

You can view video files on the car video recorder itself (with external power on).

It is also possible to view on a PC with codecs installed to play TS format files encoded in H.265. To do this, disconnect the video recorder, remove the memory card and connect it to a PC using a card reader (included).

Connecting the device to the application

The app provides the ability to view and save video files on your mobile device, as well as access to control settings of the video recorder. The link to the app in the App Store and Google Play can be found by scanning the QR-code on the box of the device. For a detailed description of how to connect to the app and its features, please refer to the full user manual, which is available at canyon.eu.

TROUBLESHOOTING

WARNING! Disconnect the device from the power supply immediately if it is not working properly. Do not try to repair the device yourself, it may cause damage.

Fault	Possible cause	Remedy
The device does not turn on	The device is not connected to a power source	Check that the device is connected to a power source
Unable to record video file	No microSD card installed	Insert the microSD card into the device
	The memory card is full of files that are protected from being overwritten or deleted	Delete unnecessary files via the recordings menu or format the memory card (you can read about how to do this in open sources)
Video recordings cannot be viewed	The card is faulty. The speed or capacity of the memory card does not meet the minimum requirements of the car video recorder	Use a microSD (SDHC/SDXC) card with a read/write speed of at least 10 MB/s of up to 128 GB (class 10 or higher)

Fault	Possible cause	Remedy
When playing a video recording, the inscription appears: "File Error"	The microSD card is faulty	Delete the playback video file because it was damaged during recording. If none of the recorded files play, format the microSD card and check it for damaged sectors (read open sources)
The resulting image is fuzzy	The camera lens is dirty	Check the cleanliness of the camera lens. If the lens is dirty, clean it

WARRANTY TERMS

The warranty period is 2 years starting from the date of purchase from an authorised Canyon retailer. The service life is 2 years. Additional warranty information is available at canyon.eu/warranty-terms.

OTHER INFORMATION

The information contained in this document is subject to change without prior notice to the user. For up-to-date and detailed information about the device, connection process, certificates, warranty and quality, please see the corresponding installation and operation manuals available at canyon.eu/drivers-and-manuals. All the trademarks and their names are the property of their respective owners (Apple is a registered trademark of Apple Inc.). Made in China.

More information at canyon.eu/certificates.

Manufacturer: ASBISc Enterprises PLC, Iapetou, 1, Agios Athanasios, 4101, Limassol, Cyprus. Tel.: +357-25-85-70-00, asbis.com.

جهاز CND-DVR25 هو عبارة عن مسجل فيديو سهل الاستخدام مع شاشة اللمس. مسجل الفيديو مزود بوحدة Wi-Fi للاتصال بالجهاز المحمول.

الخصائص التقنية

الشاشة: تعمل باللمس، 3"، 854×480، IPS. المستشعر: "2,8/1، Sony Starvis 335 (5 ميجابكسل). زاوية الرؤية: 136 درجة. حجاب العدسة: 1,6. دقة تسجيل الفيديو: WQHD 1440×2560 بمعدل 30 إطارًا في الثانية (بحد أقصى). وضع التسجيل: دوري (5/3/1 دقيقة). ترميز الفيديو: H.265. تنسيق التسجيل الرقمي للفيديو: TS. دقة الصورة: 5 ميجابكسل. عدد العدسات في عدسة الكاميرا: 6. عدد مرشحات الأشعة تحت الحمراء: 1. الذاكرة الداخلية: 16 ميجابايت. دعم بطاقة الذاكرة: microSD (SDHC/SDXC) حتى 128 جيجابايت. المعالج: IEEE 802.11 b/g/n: Wi-Fi (2,4 جيجاهرتز). Wi-Fi: 13~17 ديسيبيل. الطاقة المستهلكة لـ Wi-Fi: 190 مللي واط (وضع الاستعداد)، 650 مللي واط (وضع التشغيل). الوضع الليلي: نعم. مستشعر G: نعم. مكبر الصوت: مدمج. الميكروفون: مدمج. الطاقة: محول طاقة السيارة (إدخال 12–24 فولت (تيار مستمر)، إخراج 5 فولت/2,0 أمبير (تيار مستمر)، 10,0 واط (2,4 أمبير لأجهزة Apple؛ منفذان). معايير شحن منفذ USB Type A: Apple 2,4 أمبير، Samsung 2,0 أمبير، 1.2 BC 2,4 أمبير، DCP 1,5 أمبير. مكثف فائق (غير قابل للإزالة): 2 × 2,7 فولت، 3,3 فاراد. العمر الإنتاجي لمكثف فائق: 1 مليون دورة أو 30000 ساعة. الحماية من فرط الجهد: نعم. إعداد الجهاز يدويًا وعن بعد. شروط الاستخدام: درجة الحرارة -20...+70 درجة مئوية، الرطوبة النسبية 15–65% (دون تكاثف). شروط التخزين: درجة الحرارة -30...+80 درجة مئوية، الرطوبة النسبية 15–65% (دون تكاثف). اللون: أسود. مادة الجسم: بلاستيك ABS، زجاج مقسى. نوع التثبيت: حامل مغناطيسي بكوب الشفط. الأبعاد (الطول×العرض×الارتفاع): 106,2×56×41 مم. الوزن: 111,7 غرام.

طقم التسليم: مسجل فيديو CND-DVR25، حامل مغناطيسي مع منفذ USB Type C، محول طاقة السيارة (منفذان USB Type A)، كابل USB Type C (طول 3,6 متر)، قارئ البطاقة، قطعة قماش لتنظيف الشاشة، حقيبة قماشية، دليل البدء السريع.

دليل المستخدم

قبل استخدام الجهاز يرجى قراءة المعلومات الواردة في قسم "قواعد الاستخدام الآمن".

قواعد الاستخدام الآمن

ضع الجهاز داخل السيارة بطريقة لا تعيق رؤية السائق ولا تمنع انتفاخ الوسائد الهوائية. أثناء القيادة لا تنتبه إلى إشارة كاشف الرادار من أجل تجنب الطوارئ. لمنع نشوب حريق أو حدوث صدمة كهربائية، لا تعرض هذا الجهاز للمطر أو الرطوبة. لا تعرض الجهاز للنار. احفظ الجهاز بعيدًا عن مصادر الإشعاع الكهرومغناطيسي القوي. لشحن الجهاز من ولاعة السجائر في السيارة استخدم فقط محول الطاقة الأصلي المضمن في طقم التسليم. الشركة المصنعة ليست مسؤولة عن أي عواقب، مباشرة أو غير مباشرة، تنشأ عن استخدام محول طاقة السيارة للأغراض غير المقصود منها أو لتزويد الطاقة أو إعادة شحن جهاز غير مضمن في طقم التسليم هذا. لا يمكن إجراء إصلاح الجهاز إلا في مراكز خدمة Canyon المتخصصة.

تركيب بطاقة الذاكرة

عندما تكون بطاقة microSD (غير مضمنة في طقم التسليم) موجهة في الاتجاه الصحيح، أدخلها في فتحة بطاقة microSD (11) لمسجل الفيديو مع إيقاف تشغيل الطاقة الخارجية. اضغط حتى تسمع نقرة مميزة.

إذا كانت لديك أي أسئلة يرجى مراسلتنا عبر البريد الإلكتروني على support@canyon.eu أو الدردشة على canyon.eu/user-help-desk قبل أخذ جهازك إلى المتجر.



1. اختر مكاناً لتثبيت مسجل الفيديو.
 2. أدخل الحامل المغناطيسي بكوب الشفط في فتحة التثبيت.
 3. قم بإزالة الغطاء الواقي من كوب الشفط.
 4. قم بتثبيت كوب الشفط وأدر المثبت (3) باتجاه عقارب الساعة بمقدار 90 درجة.
 5. قم بتوصيل كابل شاحن السيارة (مضمن في طقم التسليم) بمنفذ الطاقة (8) لمسجل الفيديو.
 6. قم بتوصيل الشاحن بمصدر طاقة السيارة (منفذ ولاعة سجانر في السيارة).
- تأكد من أن الكابل خارج نطاق رؤية الكاميرا.

استخدام مسجل الفيديو



عند بدء تشغيل محرك السيارة، سيبدأ مسجل الفيديو بالتسجيل الدوري لملفات الفيديو لمدة 5/3/1 دقيقة تلقائيًا (يتم تحديد المدة من قبل المستخدم في إعدادات الجهاز). سيومض مؤشر حالة الجهاز باللون الأزرق. عند إيقاف تشغيل المحرك سيحفظ مسجل الفيديو آخر ملف فيديو وسيتم إيقاف تشغيله تلقائيًا. لفرض إيقاف تشغيل الجهاز اضغط مع الاستمرار على زر الطاقة (14) لمدة ثانيتين. **ملاحظة:** تقوم بطاقة microSD للجهاز بتخزين مقاطع فيديو ذات المدة المحددة والتي تم ترتيبها حسب التاريخ. عند نفاذ الذاكرة على البطاقة، يحذف الجهاز تلقائيًا أقدم ملف فيديو، ثم يقوم بتسجيل ملف جديد.

ضبط أوضاع مسجل الفيديو

للانتقال إلى إعدادات الجهاز قم بما يلي:

1. انقر على  لاستدعاء القائمة الرئيسية.
2. حدد القائمة المطلوبة للإعدادات:
 - "الإعدادات": : الصورة، ختم الوقت والتاريخ، السرعة، إلخ.
 - "Wi-Fi": تنشيط، تحديد نقطة الوصول وما إلى ذلك.
3. قم بإجراء التغييرات وانقر على  لحفظها.
4. انقر على الزر  للخروج من قائمة الإعدادات. سيستمر التسجيل تلقائيًا.

قفل ملف الفيديو من الكتابة فوقه أو حذفه

لقفل ملف الفيديو الحالي من الكتابة فوقه أو حذفه اضغط على زر قفل الملف  في وضع تسجيل الفيديو. سيظهر مؤشر القفل في الزاوية اليمنى العليا من الشاشة. لإلغاء القفل اضغط على زر قفل الملف  مرة أخرى. لقفل ملف الفيديو الموجود من الكتابة فوقه وحذفه اضغط على زر قفل الملف أثناء تحديد ملف لعرضه.

عرض ملفات الفيديو

يمكن عرض ملفات الفيديو على مسجل الفيديو نفسه (عند تشغيل الطاقة الخارجية).

يمكن أيضا مشاهدتها على جهاز كمبيوتر تم تثبيت عليه برامج الترميز لتشغيل ملفات TS مشفرة في H.265. للقيام بذلك قم بإيقاف تشغيل مسجل الفيديو وإزالة بطاقة الذاكرة وتوصيلها بجهاز الكمبيوتر باستخدام قارئ البطاقة (مضمن في طقم التسليم).

التوصيل بالتطبيق

استكشاف الأخطاء وإصلاحها

انتباه! إذا كانت هناك مشكلة متعلقة بتشغيل الجهاز، افصله عن مصدر الطاقة على الفور. لا تحاول إصلاح الجهاز بنفسك، فقد يؤدي ذلك إلى إتلافه.

عطل	سبب محتمل	طريقة حل
الجهاز لا يعمل	الجهاز غير موصل بمصدر الطاقة	تأكد مما إذا كان الجهاز موصلاً بمصدر طاقة
لا يمكن تسجيل ملف الفيديو	بطاقة microSD غير مثبتة	أدخل بطاقة microSD في جهازك
	بطاقة الذاكرة مليئة بالملفات المحمية من الكتابة فوقها أو حذفها	احذف الملفات غير الضرورية من خلال قائمة عرض التسجيلات أو قم بتهيئة بطاقة الذاكرة (اقرأ كيفية القيام بذلك في المصادر المفتوحة)
لا يمكن عرض مقاطع الفيديو	البطاقة معيبة. سرعة أو سعة بطاقة الذاكرة لا تلبي الحد الأدنى من متطلبات مسجل الفيديو	استخدم بطاقة microSD (SDHC/SDXC) بسرعة قراءة/كتابة لا تقل عن 10 ميجابايت في الثانية وتصل سعتها إلى 128 جيجابايت (يوصى بالفة 10 أو أعلى)
عند تشغيل مقطع الفيديو تظهر رسالة: "خطأ في الملف"	بطاقة microSD معيبة	احذف ملف الفيديو الجاري تشغيله لأنه تعرض للتلوث أثناء عملية التسجيل. إذا لم يتم تشغيل أي من الملفات المسجلة، قم بتهيئة بطاقة microSD وتحقق مما إذا كانت فيها قطاعات تالفة (اقرأ في المصادر المفتوحة)
الصورة الناتجة مشوشة	عدسة الكاميرا متسخة	تحقق من نظافة عدسة الكاميرا. إذا كانت العدسة متسخة، قم بتنظيفها

شروط الضمان

فترة الضمان – 2 سنة من تاريخ شراء المنتج من بائع Canyon المعتمد. العمر التشغيلي – 2 سنة. تتوفر معلومات إضافية حول الضمان على صفحة الويب canyon.eu/warranty-terms.

معلومات أخرى

المعلومات الواردة في هذا المستند عرضة للتغيير دون إشعار مسبق للمستخدم. للحصول على معلومات مفصلة عن الجهاز وعملية التوصيل والشهادات والضمان والجودة راجع أدلة التثبيت والتشغيل ذات الصلة المتوفرة على canyon.eu/drivers-and-manuals. جميع العلامات التجارية وأسمائها المذكورة هي ملك لأصحابها المعنيين (Apple هي علامة تجارية مسجلة لشركة Apple Inc.). صنع في الصين.

المزيد من المعلومات على canyon.eu/certificates.

المصنع: Agios Athanasios، 4101، Limassol، Cyprus، 1، lapetou، ASBISc Enterprises PLC (قبرص). الهاتف: +357-70-85-25-00، asbis.com.

ОБЩА ИНФОРМАЦИЯ

Устройството CND-DVR25 представлява лесен за използване видеорегистратор със сензорен дисплей. Видеорегистраторът е оборудван с Wi-Fi модул за връзка с мобилно устройство.

ТЕХНИЧЕСКИ ХАРАКТЕРИСТИКИ

Дисплей: сензорен, 3", IPS, 854×480. Сензор: 1/2,8", Sony Starvis 335 (5 MP). Ъгъл на видимост: 139°. Диафрагма: 1,6. Резолюция на видеозаписа: WQHD 2560×1440 при 30 кад/сек (макс.). Режим на запис: цикличен (1/3/5 min). Видеокодек: H.265. Формат на цифров видеозапис: TS. Резолюция на снимките: 5 MP. Брой лещи в обектива: 6. Брой IR филтри: 1. Вътрешна памет: 16 MB. Поддържа карти с памет: microSD (SDHC/SDXC) до 128 GB. Процесор: SSC8629Q. Wi-Fi: IEEE 802.11 b/g/n (2,4 GHz). Мощност на излъчване на Wi-Fi модула: 13~17 dBm. Консумация на енергия от Wi-Fi: 190 mW (режим на очакване), 650 mW (работен режим). Нощен режим: да. G-сензор: да. Високоговорител: вграден. Микрофон: вграден. Захранване: адаптер за автомобил (вход 12–24 V (DC), изход 5 V / 2,0 A (DC), 10,0 W (2,4 A за устройства на Apple); 2 конектора). Стандарти за зареждане с конектор USB Type A: Apple 2,4 A, Samsung 2,0 A, BC1.2 2,4 A, DCP 1,5 A. Суперкондензатор (несменяем): 2 × 2,7 V, 3,3 F. Полезен живот на суперкондензатора: 1 млн цикъла или 30 000 h. Защита от пренапрежение: да. Ръчно и дистанционно настройване на устройството. Работни условия: температура –20...+70 °С, относителна влажност 15–65 % (без кондензация). Условия на съхранение: температура –30...+80 °С, относителна влажност 15–65 % (без кондензация). Цвят: черен. Материал на корпуса: ABS пластмаса, закалено стъкло. Тип на закрепване: магнитен държач с вендуза. Размер (Д×Ш×В): 106,2×56×41 mm. Тегло: 111,7 g.

Окомплектованост: видеорегистратор CND-DVR25, магнитен държач с конектор USB Type C, захранващ адаптер за автомобил (2 изхода USB Type A), кабел USB Type C (3,6 m), четец за карти, почистваща кърпичка за екран, текстилен калъф, кратко ръководство на потребителя.

ИНСТРУКЦИИ ЗА РАБОТА

Преди да използвате устройството, прочетете информацията в раздела „Инструкции за безопасна употреба“.

Ако имате въпроси, преди да занесете устройството в магазина, пишете ни на имейл адреса support@canyon.eu или в чат на [веб страница canyon.bg/user-help-desk](http://canyon.bg/user-help-desk).

Правила за безопасна употреба

Разположете устройството в салона така, че да не пречи на видимостта на водача и да не възпрепятства задействането на въздушните възглавници. Докато шофирате, не се разсейвайте от индикацията на радарния детектор, за да избегнете авария. За да предотвратите пожар или токов удар, не излагайте устройството на дъжд или влага. Не излагайте устройството на огън. Не позволявайте на устройството да влиза в контакт с източници на силно електромагнитно излъчване. За зареждане на устройството от запалката за автомобил използвайте само оригиналния захранващ адаптер който влиза в комплекта. Производителят не носи отговорност за каквито и да било последици, преки или косвени, произтичащи от използването на адаптера за захранване на автомобила за цели, различни от тези, за които е предназначен, или за захранване или зареждане на уред, който не е включен в комплекта на доставката. Устройството трябва да се ремонтира само от оторизиран сервизен център на Canon.

Инсталиране на карта с памет

Спазвайки правилната ориентация на microSD картата (не е включена в комплекта), поставете я в слота за microSD карта **(11)** на видеорегистратора при изключено външно захранване. Натиснете, до характерно щракване.

Монтирайте видеорегистратора (вж. фиг. С)

1. Изберете място за монтиране на видеорегистратора.
2. Поставете магнитния държач с вендуза в монтажния отвор.
3. Отстранете защитното фолио от държача с вендуза.
4. Поставете вендузата и завъртете фиксатора **(3)** по посока на часовниковата стрелка на 90°.
5. Свържете кабела на зарядното устройство за автомобил (включен в комплекта) към захранващия конектор **(8)** на видеорегистратора.
6. Свържете зарядното устройство към източника на захранване на автомобила (конектор за запалка за автомобил). Уверете се, че кабелът не навлиза в зоната за видимост на камерата.



Работа с видеорегистратора

Видеорегистраторът за автомобил автоматично ще започне цикъл на запис на видео с продължителност 1/3/5 min при стартиране на двигателя на автомобила (продължителността се задава от потребителя в настройките на устройството). Това ще накара индикаторът за състоянието на устройството да мига в синьо. Когато двигателят бъде изгасен, видеорегистратора запамятава последния видеофайл и се изключва автоматично. Натиснете и задръжте бутона за захранване **(14)** за 2 секунди, за да изключите устройството принудително.



Забележка. В microSD картата на устройството се съхраняват видеоклипове с избрана продължителност, подредени по дата. Когато паметта на картата се изчерпи, устройството автоматично изтрива най-стария видеофайл и записва нов.

Задаване на режимите на видеорегистратора

Следвайте стъпките по-долу, за да получите достъп до настройките на устройството:

1. Натиснете  за да извикате главното меню.
2. Изберете желаното меню за настройките:
 - „Настройки“: изображение, печат за час и дата, скорост и т. н.
 - „Wi-Fi“: активиране, избор на точка за достъп и т. н.
3. Направете промените и натиснете , за да ги запазите.
4. Натиснете , за да излезете от менюто с настройки. Записът ще продължи автоматично.

Заклучване на видеофайл срещу презаписване или изтриване

За да заключите текущия видеофайл от презаписване или изтриване, натиснете бутона за заключване на файла  в режим на видеозапис. В горния десен ъгъл на екрана се появява индикатор за заключване под формата на катинарче. Натиснете отново бутона за заключване на файла , за да отмените заключването. За да заключите съществуващ видеофайл от презаписване и изтриване, натиснете бутона за заключване на файла, по време на избиране на файл за преглед.

Преглед на видеофайлове

Видеофайловете могат да се преглеждат на самия видеорегистратор (при включено външно захранване).

Възможно е също така да се гледа на компютър с инсталирани кодеци за възпроизвеждане на файлове във формат TS, кодирани в H.265. За да направите това, изключете видеорегистратора, извадете картата с памет и я свържете към компютъра с помощта на четеца на карти с памет (включен в комплекта).

Свързване с приложението

Приложението предоставя възможност за преглед и запазване на видеофайлове на мобилното ви устройство, достъп до управление на настройките на видеорегистратора. Линкът към приложението в App Store и Google Play можете да намерите, като сканирате QR кода върху кутията на устройството. За подробно описание на процеса на свързване с приложението и неговите функции, моля, вижте пълното ръководство за потребителя, което е достъпно на сайта canyon.eu.

ОТСТРАНЯВАНЕ НА НЕИЗПРАВНОСТИ

ВНИМАНИЕ! Ако устройството не работи правилно, незабавно го изключете от електрическата мрежа. Не се опитвайте да ремонтирате устройството сами, тъй като това може да доведе до повреда.

Грешка	Възможна причина	Начин на отстраняване
Устройството не се включва	Устройството не е свързано към захранване	Проверете дали устройството е свързано към захранването

Грешка	Възможна причина	Начин на отстраняване
Невъзможност за запис на видеофайл	Няма инсталирана карта microSD	Поставете microSD картата в устройството
	Капацитетът на картата с памет е пълен с файлове, които са защитени от презаписване или изтриване	Изтриване на нежеланите файлове чрез менюто за преглед на записите или форматиране на картата с памет (вижте публичните източници за информация как да направите това)
Видеоклиповете не могат да се гледат	Картата е дефектна. Скоростта или капацитетът на картата с памет не отговарят на минималните изисквания на видеорегистратора	Използвайте microSD (SDHC/SDXC) карта със скорост на четене/запис не по-малка от 10 MB/s с капацитет до 128 GB (препоръчителен клас 10 или по-висок)
При възпроизвеждане на видеоклип се появява съобщението „Грешка на файла“	Картата microSD е повредена	Изтрийте видеофайла, който се възпроизвежда, тъй като е бил повреден по време на записа. Ако нито един от записаните файлове не се възпроизвежда, форматирайте microSD картата и я проверете за повредени сектори (прочетете отворени източници)
Полученото изображение е размито	Обективът на камерата е замърсен	Проверете дали обективът на камерата е чист. Ако обективът е замърсен, почистете го

ГАРАНЦИОННИ УСЛОВИЯ

Гаранционният срок – 2 години от датата на закупуване от оторизиран търговец на Canyon. Срокът на експлоатация – 2 години. Повече информация за гаранцията можете да намерите на уеб сайта canyon.bg/harantsyonny-usloviya.

ДРУГА ИНФОРМАЦИЯ

Информацията в този документ може да бъде променена без предварително уведомяване на потребителя. За актуална информация и подробности относно устройството, процеса на свързване, сертификатите, гаранцията и качеството, вижте съответните ръководства за инсталиране и употреба, които са достъпни на уеб сайта canyon.bg/drajveri-i-narchnitsi. Всички търговски марки и имена на марки са собственост на съответните им собственици (Apple е регистрирана търговска марка на Apple Inc.). Произведено в Китай.

Повече информация на canyon.bg/sertifikati.

Производител: ASBISc Enterprises PLC, Iapetou, 1, Agios Athanasios, 4101, Limassol, Cyprus (Кипър). Телефон: +357-25-85-70-00, asbis.com.

OBECNE INFORMACE

Zařízení CND-DVR25 je snadno použitelný videorekordér s dotykovým displejem. Videorekordér je vybaven modulem Wi-Fi pro připojení k mobilnímu zařízení.

SPECIFIKACE

Displej: dotykový, 3", IPS, 854×480. Snímač: 1/2,8", Sony Starvis 335 (5 Mpx). Úhel pohledu: 139°. Clona: 1,6. Rozlišení nahrávání videa: WQHD 2560×1440 při 30 fps (max.). Režim nahrávání: cyklický (1/3/5 min). Video kodek: H.265. Formát digitálního nahrávání: TS. Rozlišení fotografií: 5 Mpx. Počet čoček v objektivu: 6. Počet IR filtrů: 1. Interní paměť: 16 MB. Podporuje paměťové karty: microSD (SDHC/SDXC) až 128 GB. Procesor: SSC8629Q. Wi-Fi: IEEE 802.11 b/g/n (2,4 GHz). Vyzařovací výkon modulu Wi-Fi: 13~17 dBm. Spotřeba energie Wi-Fi: 190 mW (pohotovostní režim), 650 mW (provozní režim). Noční režim: ano. G-senzor: ano. Reprodaktor: vestavěný. Mikrofon: vestavěný. Napájení: automobilový napájecí adaptér (vstup 12–24 V (DC), výstup 5 V / 2,0 A (DC), 10,0 W (2,4 A pro zařízení Apple); 2 konektory). Standardy nabíjení konektoru USB Type A: Apple 2,4 A, Samsung 2,0 A, BC1.2 2,4 A, DCP 1,5 A. Superkondenzátor (nevyjímatelný): 2 × 2,7 V, 3,3 F. Životnost superkondenzátoru: 1 mln cyklů nebo 30 000 h. Přepětová ochrana: ano. Ruční a vzdálená konfigurace zařízení. Provozní podmínky: teplota -20...+70 °C, relativní vlhkost 15–65 % (bez kondenzace). Skladovací podmínky: teplota -30...+80 °C, relativní vlhkost 15–65 % (bez kondenzace). Barva: černá. Materiál pouzdra: plast ABS, tvrzené sklo. Typ upevnění: magnetický držák na přísavce. Velikost (D×Š×V): 106,2×56×41 mm. Hmotnost: 111,7 g.

Obsah balení: CND-DVR25 videorekordér, magnetický držák s USB Type C konektorem, automobilový napájecí adaptér (2 výstupní konektory USB Type A), kabel USB Type C (3,6 m), čtečka karet, čistící hadřík, látkový obal, stručná uživatelská příručka.

NAVOD K POUZITI

Před použitím zařízení si přečtěte informace v části "Pravidla pro bezpečné používání".

Pravidla pro bezpečné používání

Umístěte zařízení do kabiny vozidla tak, aby neomezovalo výhled na řidiče a nebránilo spuštění airbagů. Během jízdy se nenechte rozptylovat indikací radarového detektoru, abyste se vyhnuli nouzové situaci. Abyste předešli požáru nebo úrazu elektrickým proudem, nevystavujte toto zařízení dešti nebo vlhkosti. Zařízení nevystavujte ohni. Udržujte zařízení mimo zdroje silného elektromagnetického záření. K nabíjení zařízení z cigaretového zapalovače ve vozidle používejte pouze originální napájecí adaptér, který je součástí balení. Výrobce neodpovídá za žádné přímé ani nepřímé následky vyplývající z použití napájecího adaptéru vozidla k jiným účelům, než pro které je určen, nebo k napájení či dobíjení zařízení, které není v obsahu balení. Opravu zařízení lze provést pouze ve specializovaných servisních střediscích Canyon.

Instalace paměťové karty

Dodržujte správnou orientaci karty microSD (není součástí dodávky) a vložte ji do slotu pro kartu microSD (11) videorekordéru s vypnutým externím napájením. Stiskněte dokud neuslyšíte výrazné cvaknutí.

Pokud máte jakékoli dotazy, napište nám na adresu support@canyon.eu nebo s námi chatujte na adrese czech.canyon.eu/user-help-desk ještě předtím, než zařízení odnesete do prodejny.

Nainstalujte videorekordér (viz obr. C)

1. Vyberte místo pro montáž videorekordéru.
 2. Vložte magnetický držák na přísavce do montážního otvoru.
 3. Odstraňte ochrannou fólii z přísavky držáku.
 4. Nastavte přísavku a otočte držák (3) ve směru hodinových ručiček o 90°.
 5. Připojte kabel autonabíječky (součást dodávky) k napájecímu konektoru (8) na videorekorderu.
 6. Připojte nabíječku ke zdroji napájení ve vozidle (konektor zapalovače cigaret v automobilu).
- Ujistěte se, že je kabel mimo zorné pole kamery.



Ovládání videorekordéru

Videorekordér automaticky spustí cyklus nahrávání videa v délce 1/3/5 minut po nastartování motoru auta (délku trvání cyklu nastaví uživatel v nastavení zařízení). Indikátor stavu zařízení bude blikat modře. Po vypnutí motoru videorekordér uloží poslední videosoubor a automaticky se vypne. Chcete-li zařízení vynutit násilně, stiskněte a podržte tlačítko napájení (14) po dobu 2 sekund.



Poznámka. Na kartě microSD zařízení jsou uložena videa s vybranou délkou trvání, seřazená podle data. Když paměť na kartě skončí, zařízení automaticky odstraní nejstarší video soubor a poté zapíše nový.

Nastavení režimů videorekordéru

Přístup k nastavení zařízení získáte podle následujících kroků:

1. Stisknutím tlačítka  vyvoláte hlavní nabídku.
2. Vyberte požadovanou nabídku pro nastavení:
 - "Nastavení": obrázek, razítko času a data, rychlost atd.
 - "Wi-Fi": aktivace, výběr přístupového bodu atd.
3. Proveďte změny a uložte je stisknutím tlačítka .
4. Nabídku nastavení ukončíte stisknutím tlačítka . Nahrávání bude pokračovat automaticky.

Uzamčení souboru videa proti přepsání nebo odstranění

Chcete-li uzamknout aktuální videosoubor před přepsáním nebo vymazáním, stiskněte v režimu nahrávání videa tlačítko uzamčení souboru . V pravém horním rohu obrazovky se zobrazí indikátor zámku v podobě visacího zámku. Chcete-li uzamčení zrušit, znovu stiskněte tlačítko zámku souboru . Chcete-li uzamknout existující videosoubor před přepsáním a odstraněním, stiskněte při výběru souboru k zobrazení tlačítko uzamčení souboru.

Prohlížení videosouborů

Video soubory lze prohlížet na samotném videorekordéru (při zapnutém externím napájení).

Je také možné prohlížet na počítači s nainstalovanými kodeky pro přehrávání souborů ve formátu TS kódovaných v H.265. Pro to odpojte videorekorder, vyjměte paměťovou kartu a připojte ji k počítači pomocí čtečky paměťových karet (je součástí dodávky).

Připojení k aplikaci

Aplikace poskytuje možnost prohlížení a ukládání videosouborů v mobilním zařízení, a přístup ke správě nastavení videorekordéru. Odkaz na aplikaci v App Store a Google Play najdete naskenováním QR kódu na krabici zařízení. Podrobný popis procesu připojení k aplikaci a jejich funkcí naleznete v úplné uživatelské příručce, která je k dispozici na webu **canyon.eu**.

ODSTRANOVANÍ PROBLEMU

POZOR! Pokud zařízení nefunguje správně, okamžitě ji odpojte od napájení. Nepokoušejte se opravit zařízení sami, může to způsobit jeho poškození.

Porucha	Možná příčina	Postup odstranění
Zařízení se nezapne	Zařízení není připojeno ke zdroji napájení	Zkontrolujte, zda je zařízení připojeno ke zdroji napájení
Nelze nahrávat video soubor	Karta microSD není nainstalována Kapacita paměťové karty je plná souborů, které jsou chráněny proti přepsání nebo smazání	Vložte do zařízení kartu microSD Vymažte nepotřebné soubory pomocí nabídky prohlížení záznamů nebo naformátujte paměťovou kartu (přečtete si, jak to provést v otevřených zdrojích)
Videa se nepřehrávají	Karta je vadná. Rychlost nebo kapacita paměťové karty nesplňuje minimální požadavky videorekordéru	Použijte kartu microSD (SDHC/SDXC) s rychlostí čtení/nahrávání alespoň 10 MB/s až do kapacity 128 GB (doporučená třída 10 nebo vyšší)
Při přehrávání videa se zobrazí zpráva "Chyba souboru"	Karta microSD je vadná	Odstraňte přehrávaný video soubor, protože byl poškozen během procesu nahrávání. Pokud se žádný z nahraných souborů nepřehrává, zformátujte kartu microSD a zkontrolujte, zda nemá poškozené sektory (čtete otevřené zdroje)
Výsledný obraz je rozmazaný	Čočka kamery je znečištěná	Zkontrolujte, zda je objektiv kamery čistý. Pokud je čočka znečištěná, vyčistěte ji

ZÁRUČNÍ PODMÍNKY

Záruční doba je 2 roky od data nákupu u autorizovaného prodejce Canyon. Životnost je 2 roky. Další informace o záruce jsou k dispozici na adrese **czech.canyon.eu/zarucni-podminky**.

DALŠÍ INFORMACE

Informace v tomto dokumentu se mohou změnit bez předchozího upozornění uživatele. Aktuální informace a podrobnosti o zařízení, procesu připojení, certifikátech, záruce a kvalitě naleznete v příslušných instalačních a uživatelských příručkách dostupných na adrese **czech.canyon.eu**. Všechny ochranné známky a názvy značek jsou majetkem příslušných vlastníků (Apple je registrovaná ochranná známka společnosti Apple Inc.). Vyrobeno v Číně.

Více informací najdete na adrese **czech.canyon.eu/certifikaty-cz**.

Výrobce: ASBISc Enterprises PLC, Iapetou, 1, Agios Athanasios, 4101, Limassol, Cyprus (Kypr). Tel: +357-25-85-70-00, **asbis.com**.

ALLGEMEINE INFORMATIONEN

Das Gerät CND-DVR25 ist eine einfach zu bedienende Dashcam mit Touchscreen. Die Dashcam ist mit einem WLAN-Modul für die Verbindung mit einem Mobilgerät ausgestattet.

TECHNISCHE KENNDATEN

Bildschirm: Touchscreen, 3", IPS, 854×480. Sensor: 1/2,8", Sony Starvis 335 (5 Megapixel). Sichtwinkel: 139°. Blende: 1,6. Videoaufnahmeauflösung: WQHD 2560×1440 bei 30 fps (max.). Aufzeichnungsmodus: zyklisch (1/3/5 min). Videocodec: H.265. Digitales Videoformat: TS. Fotoauflösung: 5 Megapixel. Linsenanzahl im Objektiv: 6. Anzahl der IR-Filter: 1. Interner Speicher: 16 MB. Unterstützt Speicherkarten: microSD (SDHC/SDXC) bis zu 128 GB. Prozessor: SSC8629Q. WLAN: IEEE 802.11 b/g/n (2,4 GHz). Sendeleistung des WLAN-Moduls: 13~17 dBm. Stromverbrauch WLAN: 190 mW (Standby), 650 mW (Betrieb). Nachtmodus: Ja. G-Sensor: Ja. Lautsprecher: eingebaut. Mikrophon: eingebaut. Stromversorgung: Kfz-Ladegerät (Eingang 12–24 V (DC), Ausgang 5 V / 2,0 A (DC), 10,0 W (2,4 A für Apple-Geräte); 2 Anschlüsse). Ladestandards für USB-Typ-A-Stecker: Apple 2,4 A, Samsung 2,0 A, BC1.2 2,4 A, DCP 1,5 A. Superkondensator (nicht entfernbar): 2 × 2,7 V, 3,3 F. Nutzungsdauer des Superkondensators: 1 Million Zyklen oder 30.000 Stunden. Überspannungsschutz: ja. Manuelle und Fernkonfiguration des Geräts. Betriebsbedingungen: Temperatur -20...+70 °C, relative Luftfeuchtigkeit 15–65 % (nicht kondensierend). Lagerbedingungen: Temperatur -30...+80 °C, relative Luftfeuchtigkeit 15–65 % (nicht kondensierend). Farbe: schwarz. Gehäusematerial: ABS-Kunststoff, gehärtetes Glas. Befestigungsart: Magnetische Halterung am Saugnapf. Größe (L×B×H): 106,2×56×41 mm. Gewicht: 111,7 g.

Lieferumfang: Dashcam CND-DVR25, Magnethalterung mit USB-Typ-C, Kfz-Ladegerät (2 USB-Typ-A Ausgänge), USB-Typ-C-Kabel (3,6 m), CPL Filter, Kartenlesegerät, Bildschirmreinigungstuch, Stofftasche, Schnellstartanleitung.

BETRIEBSANLEITUNG

Lesen Sie vor der Verwendung des Geräts die Informationen im Abschnitt "Hinweise zum sicheren Gebrauch".

Sicherheitsanweisungen

Platzieren Sie das Gerät so im Fahrzeuginnenraum, dass es die Sicht des Fahrers nicht einschränkt und das Auslösen von Airbags nicht behindert. Lassen Sie sich während der Fahrt nicht von der Anzeige des Radarsensors ablenken, um einen Unfall zu vermeiden. Um Feuer oder einen elektrischen Schlag zu vermeiden, setzen Sie das Gerät weder Regen noch Feuchtigkeit aus. Setzen Sie das Gerät nicht dem Feuer aus. Bringen Sie das Gerät nicht in Kontakt mit Quellen starker elektromagnetischer Strahlung. Verwenden Sie zum Aufladen des Geräts über den Zigarettenanzünder des Fahrzeugs nur das mitgelieferte Originalnetzteil. Der Hersteller haftet nicht für unmittelbare oder mittelbare Folgen, die sich aus der Verwendung des Kfz-Netzteils für andere als die vorgesehenen Zwecke oder für die Versorgung oder Aufladung des Geräts ergeben, die nicht zum Lieferumfang gehören. Das Gerät sollte nur von einem autorisierten Canyon Service-Center repariert werden.

Wenn Sie Fragen haben, wir sind froh diese zu beantworten, bevor Sie Ihr Gerät in den Laden bringen, senden Sie uns bitte eine E-Mail an support@canyon.eu oder chatten Sie mit uns unter canyon.eu/user-help-desk.

Einsetzen einer Speicherkarte

Stecken Sie die microSD-Karte (nicht im Lieferumfang enthalten), indem Sie ihre richtige Ausrichtung beachten, in den microSD-Kartensteckplatz **(11)** bei ausgeschalteter externer Stromversorgung der Dashcam. Drücken Sie bis zu einem charakteristischen Klicken.

Installation der Dashcam (siehe Abb. C)

1. Wählen Sie einen Montageort für Dashcam.
 2. Setzen Sie die magnetische Saugnapfhalterung in den Montageschlitz ein.
 3. Entfernen Sie die Schutzfolie von der Saugnapfhalterung.
 4. Setzen Sie den Saugnapf ein und drehen Sie den Saugnapfhalter **(3)** um 90° im Uhrzeigersinn.
 5. Verbinden Sie das Autoladekabel (mitgeliefert) mit dem Stromanschluss **(8)** der Dashcam.
 6. Schließen Sie das Ladegerät an eine Stromquelle im Fahrzeug an (Zigarettenanzünder im Auto).
- Achten Sie darauf, dass das Kabel nicht in den Sichtbereich der Kamera gelangt.



Bedienung von der Dashcam

Wenn Sie den Automotor starten, startet die Dashcam automatisch 1/3/5-Minuten-Loop-Aufnahme von Videodateien (die Dauer wird vom Benutzer in den Geräteeinstellungen festgelegt). Dabei blinkt die Statusanzeige des Geräts blau. Beim Ausschalten des Motors speichert die Dashcam die letzte Videodatei und schaltet sich automatisch aus. Halten Sie die Power-Taste **(14)** 2 Sekunden lang gedrückt, um das Gerät zwangsweise auszuschalten.



Hinweis. Auf der microSD-Karte des Geräts werden die Videos der gewählten Dauer nach Datum sortiert gespeichert. Wenn der Speicherplatz auf der Karte erschöpft ist, löscht das Gerät automatisch die älteste Videodatei und zeichnet eine neue auf.

Einstellung des Dashcam-Modus

Gehen Sie wie folgt vor, um auf die Geräteeinstellungen zuzugreifen:

1. Tippen Sie , um das Hauptmenü aufzurufen.
2. Wählen Sie das gewünschte Menü für die Einstellungen:
 - „Einstellungen“: Bild, Zeit- und Datumsstempel, Geschwindigkeit usw.
 - „WLAN“: Aktivierung, Zugangspunktauswahl usw.
3. Nehmen Sie die Änderungen vor und tippen Sie , um sie zu speichern.
4. Tippen Sie , um das Einstellungs Menü zu verlassen. Die Aufnahme wird automatisch fortgesetzt.

Videodateisperren gegen Überschreiben oder Löschen

Um zu verhindern, dass die aktuelle Videodatei überschrieben oder gelöscht wird, drücken Sie im Videoaufnahmemodus auf die Dateisperrtaste . In der oberen rechten Ecke des Bildschirms erscheint ein Sperrkennzeichen in Form eines Vorhängeschlosses. Drücken Sie erneut auf die Dateisperrtaste , um die Sperre aufzuheben. Um eine vorhandene Videodatei vor dem Überschreiben und Löschen zu schützen, drücken Sie die Dateisperrtaste, während Sie eine Datei zur Ansicht auswählen.

Videodateien ansehen

Das Anzeigen von Videodateien ist auf der Dashcam selbst möglich (bei eingeschalteter externer Stromversorgung).

Es ist auch möglich, Dateien im TS-Format, die in H.265 kodiert sind, auf einem PC mit installierten Codecs abzuspielen. Schalten Sie dazu die Dashcam aus, nehmen Sie die Speicherkarte heraus und schließen Sie diese mit dem Kartenlesegerät (im Lieferumfang enthalten) an den PC an.

Verbinden mit der mobilen Anwendung

Die Anwendung bietet die Möglichkeit, Videodateien auf Ihrem Mobilgerät anzuzeigen und zu speichern, sowie die Einstellungen der Dashcam zu verwalten. Den Link zur Anwendung im App Store und Google Play Store finden Sie durch Scannen des QR-Codes auf der Geräteverpackung. Eine ausführliche Beschreibung des Verbindungsprozesses zur Anwendung und ihrer Funktionen finden Sie im vollständigen Benutzerhandbuch, das unter canyon.eu verfügbar ist.

FEHLERBEHEBUNG

WARNUNG! Wenn das Gerät nicht ordnungsgemäß funktioniert, trennen Sie es sofort vom Stromnetz. Versuchen Sie nicht, das Gerät selbst zu reparieren, da dies zu Schäden führen kann.

Störung	Möglicher Grund	Behebung
Das Gerät lässt sich nicht einschalten	Das Gerät ist nicht an eine Stromquelle angeschlossen	Prüfen Sie, ob das Gerät an das Stromnetz angeschlossen ist
Videoaufzeichnung fehlgeschlagen	Keine microSD-Karte installiert	Stecken Sie die microSD-Karte in das Gerät ein
	Die Speicherkarte ist voll mit Dateien, die vor dem Überschreiben oder Löschen geschützt sind	Löschen Sie unnötige Dateien über das Aufnahmeansichtsmenü oder formatieren Sie die Speicherkarte (Informationen dazu finden Sie in öffentlichen Quellen)

Störung	Möglicher Grund	Behebung
Videos können nicht angesehen werden	Die Karte ist defekt. Die Geschwindigkeit oder Kapazität der Speicherkarte entspricht nicht den Mindestanforderungen der Dashcam	Verwenden Sie eine microSD-Karte (SDHC/SDXC) mit einer Lese-/Schreibgeschwindigkeit von mindestens 10 MB/s und bis zu 128 GB (Klasse 10 oder höher empfohlen)
Bei der Wiedergabe eines Videos erscheint die Meldung „Dateifehler“	Die microSD-Karte ist defekt	Löschen Sie die wiedergegebene Videodatei, weil sie während der Aufnahme beschädigt wurde. Wenn keine der aufgezeichneten Dateien abgespielt werden kann, formatieren Sie die microSD-Karte und überprüfen Sie diese auf beschädigte Sektoren (lesen Sie offene Quellen)
Das resultierende Bild ist unscharf	Das Kameraobjektiv ist verschmutzt	Prüfen Sie, ob das Kameraobjektiv sauber ist. Wenn das Objektiv verschmutzt ist, reinigen Sie es

GARANTIEBEDINGUNGEN

Die Garantiezeit beträgt 2 Jahre ab dem Kaufdatum bei einem autorisierten Canyon-Händler. Die Nutzungsdauer beträgt 2 Jahre. Weitere Informationen über die Garantie finden Sie unter canyon.eu/warranty-terms.

SONSTIGE INFORMATIONEN

Die Informationen in diesem Dokument können ohne vorherige Benachrichtigung des Benutzers geändert werden. Aktuelle Informationen und Details zum Gerät, zum Anschlussverfahren, zu Zertifikaten, zur Garantie und zur Qualität finden Sie in den entsprechenden Installations- und Benutzerhandbüchern, die unter canyon.eu/drivers-and-manuals verfügbar sind. Alle Warenzeichen und Markennamen sind Eigentum ihrer jeweiligen Inhaber (Apple ist ein eingetragenes Warenzeichen von Apple Inc.). In China hergestellt.

Weitere Informationen unter canyon.eu/certificates.

Hersteller: ASBISc Enterprises PLC, Iapetou, 1, Agios Athanasios, 4101, Limassol, Cyprus (Zypern). Tel: +357-25-85-70-00, asbis.com.

ΓΕΝΙΚΕΣ ΠΛΗΡΟΦΟΡΙΕΣ

Η συσκευή CND-DVR25 είναι ένα εύχρηστο κάμερα καταγραφής αυτοκινήτου με οθόνη αφής. Κάμερα καταγραφής αυτοκινήτου εξοπλισμένο με μονάδα Wi-Fi για σύνδεση σε κινητή συσκευή.

ΤΕΧΝΙΚΑ ΧΑΡΑΚΤΗΡΙΣΤΙΚΑ

Οθόνη: οθόνη αφής, 3", IPS, 854×480. Αισθητήρας: 1/2,8", Sony Starvis 335 (5 MP). Γωνία θέασης: 139°. Διάφραγμα: 1,6. Ανάλυση βίντεο: WQHD 2560×1440 στα 30 fps (μέγιστο). Λειτουργία εγγραφής: κυκλική (1/3/5 λεπτά). Κωδικοποιητής βίντεο: H.265. Μορφή ψηφιακού βίντεο: TS. Ανάλυση φωτογραφιών: 5 MP. Αριθμός φακών στο φακό: 6. Αριθμός φίλτρων IR: 1. Εσωτερική μνήμη: 16 MB. Υποστηρίζει κάρτες μνήμης: microSD (SDHC/SDXC) έως 128 GB. Επεξεργαστής: SSC8629Q. Wi-Fi: IEEE 802.11 b/g/n (2,4 GHz). Ισχύς εκπομπής μονάδας Wi-Fi: 13~17 dBm. Κατανάλωση ισχύος Wi-Fi: 190 mW (κατάσταση αναμονής), 650 mW (κατάσταση λειτουργίας). Λειτουργία νυχτερινής λήψης: ναι. Αισθητήρας G: ναι. Ηχείο: ενσωματωμένο. Μικρόφωνο: ενσωματωμένο. Τροφοδοσία: προσαρμογέα ρεύματος αυτοκινήτου (είσοδος 12–24 V (DC), έξοδος 5 V / 2,0 A (DC), 10,0 W (2,4 A για συσκευές Apple), 2 υποδοχές). Πρότυπα φόρτισης υποδοχής USB τύπου A: Apple 2,4 A, Samsung 2,0 A, BC1.2 2,4 A, DCP 1,5 A. Υπερπυκνωτής (μη αφαιρούμενος): 2 × 2,7 V, 3,3 F. Ωφέλιμη ζωή του υπερπυκνωτή: 1 εκατομμύριο κύκλοι ή 30.000 ώρες. Προστασία από υπέρταση: ναι. Χειροκίνητη και απομακρυσμένη διαμόρφωση της μονάδας. Συνθήκες λειτουργίας: θερμοκρασία -20...+70 °C, σχετική υγρασία 15–65 % (χωρίς συμπύκνωση). Συνθήκες αποθήκευσης: θερμοκρασία -30...+80 °C, σχετική υγρασία 15–65 % (χωρίς συμπύκνωση). Χρώμα: μαύρο. Υλικό θήκης: πλαστικό ABS, γυαλί. Τύπος προσάρτησης: μαγνητική βάση σε βεντούζα. Μέγεθος (Μ×Π×Υ): 106,2×56×41 mm. Βάρος: 111,7 g.

Πακέτο προμήθειας: κάμερα καταγραφής αυτοκινήτου CND-DVR25, μαγνητική βάση με USB Type C, προσαρμογέα ρεύματος αυτοκινήτου (2 έξοδοι USB Type A), καλώδιο USB Type C (3,6 m), αναγνώστης καρτών, πανί καθαρισμού, υφασμάτινη θήκη, οδηγός γρήγορης εκκίνησης.

ΟΔΗΓΙΕΣ ΧΡΗΣΗΣ

Πριν χρησιμοποιήσετε τη συσκευή, διαβάστε τις πληροφορίες στην ενότητα "Κανόνες ασφαλούς χρήσης".

Εάν έχετε οποιοσδήποτε ερωτήσεις, προτού μας φέρετε την συσκευή, στείλτε μας email στο support@canyon.eu ή επικοινωνήστε μαζί μας στη διεύθυνση canyon.eu/user-help-desk.

Κανόνες ασφαλούς χρήσης

Τοποθετήστε τη μονάδα με τέτοιο τρόπο ώστε να μην εμποδίζει την όραση του οδηγού και να μην εμποδίζει την ενεργοποίηση των αερόσακων. Μην αποσπάται η προσοχή σας από την οθόνη του αισθητήρα ραντάρ κατά την οδήγηση για να αποφύγετε ένα ατύχημα. Για να αποφύγετε πυρκαγιά ή ηλεκτροπληξία, μην εκθέτετε τη μονάδα σε βροχή ή υγρασία. Μην εκθέτετε τη μονάδα σε φωτιά. Μην αφήνετε τη συσκευή να έρθει σε επαφή με πηγές ισχυρής ηλεκτρομαγνητικής ακτινοβολίας. Χρησιμοποιείτε μόνο τον αρχικό μετασχηματιστή ρεύματος που παρέχεται για να φορτίσετε τη συσκευή από τον αναπτήρα του οχήματος. Ο κατασκευαστής δεν ευθύνεται για οποιεσδήποτε συνέπειες, άμεσες ή έμμεσες, που προκύπτουν από τη χρήση του προσαρμογέα ρεύματος οχήματος για σκοπούς διαφορετικούς από αυτούς για τους οποίους προορίζεται ή για την τροφοδοσία ή επαναφόρτιση της συσκευής που δεν περιλαμβάνεται στο πεδίο της παράδοσης. Η επισκευή του προϊόνι πρέπει να πραγματοποιείται μόνο από το εξουσιοδοτημένο κέντρο σέρβις της Canyon.

Εγκατάσταση κάρτας μνήμης

Προσέχοντας τον σωστό προσανατολισμό της κάρτας microSD (δεν παρέχεται), τοποθετήστε τη στην υποδοχή κάρτας microSD **(11)** του κάμερα καταγραφής αυτοκινήτου με την εξωτερική τροφοδοσία απενεργοποιημένη. Πιέστε μέχρι να ακούσετε ένα χαρακτηριστικό κλικ.

Εγκαταστήστε την κάμερα καταγραφής αυτοκινήτου (βλ. εικ. C)

1. Επιλέξτε τη θέση τοποθέτησης του κάμερα καταγραφής αυτοκινήτου.
2. Τοποθετήστε το μαγνητική βάση σε βεντούζα στην υποδοχή τοποθέτησης.
3. Αφαιρέστε την προστατευτική μεμβράνη από το φλυτζάνι αναρρόφησης τοποθετεί.
4. Τοποθετήστε τη βεντούζα και γυρίστε την κλειδαριά **(3)** δεξιόστροφα κατά 90°.
5. Συνδέστε το καλώδιο φορτιστή αυτοκινήτου (περιλαμβάνεται) στην υποδοχή τροφοδοσίας **(8)** στο κάμερα καταγραφής αυτοκινήτου.
6. Συνδέστε το φορτιστή σε μια πηγή τροφοδοσίας του οχήματος (πρίζα αναπτήρα στο αυτοκίνητο).

Βεβαιωθείτε ότι το καλώδιο δεν εισέρχεται στην περιοχή προβολής της κάμερας.



Λειτουργία κάμερας καταγραφής αυτοκινήτου

Η κάμερα καταγραφής αυτοκινήτου θα ξεκινήσει αυτόματα έναν κύκλο εγγραφής βίντεο διάρκειας 1/3/5 λεπτών με την εκκίνηση του κινητήρα του αυτοκινήτου (η διάρκεια ορίζεται από τον χρήστη στις ρυθμίσεις της συσκευής). Αυτό θα προκαλέσει την μπλε αναλαμπή της λυχνίας κατάστασης της μονάδας. Όταν σβήνει ο κινητήρας, το κάμερα καταγραφής αυτοκινήτου αποθηκεύει το τελευταίο αρχείο βίντεο και σβήνει αυτόματα. Πατήστε και κρατήστε πατημένο το κουμπί λειτουργίας **(14)** για 2 δευτερόλεπτα για να απενεργοποιήσετε βίαια τη μονάδα.



Σημείωση. Η κάρτα microSD της συσκευής αποθηκεύει βίντεο της επιλεγμένης διάρκειας, ταξινομημένα κατά ημερομηνία. Όταν εξαντληθεί η μνήμη της κάρτας, η συσκευή διαγράφει αυτόματα το παλαιότερο αρχείο βίντεο και στη συνέχεια εγγράφει ένα νέο.

Ρύθμιση των λειτουργιών της κάμερας καταγραφής αυτοκινήτου

Ακολουθήστε τα παρακάτω βήματα για να αποκτήσετε πρόσβαση στις ρυθμίσεις της συσκευής:

1. Πατήστε  για να εμφανιστεί το κύριο μενού.
2. Επιλέξτε το επιθυμητό μενού για τις ρυθμίσεις:
 - "Ρυθμίσεις": εικόνα, σφραγίδα ώρας και ημερομηνίας, ταχύτητα κ. λπ.
 - "Wi-Fi": ενεργοποίηση, επιλογή σημείου πρόσβασης κ. λπ.
3. Κάντε τις αλλαγές και πατήστε  για να τις αποθηκεύσετε.
4. Πατήστε  για να βγείτε από το μενού ρυθμίσεων. Η εγγραφή θα συνεχιστεί αυτόματα.

Κλειδωμα ενός αρχείου βίντεο από αντικατάσταση ή διαγραφή

Για να κλειδώσετε το τρέχον αρχείο βίντεο από το να αντικατασταθεί ή να διαγραφεί, πατήστε το κουμπί κλειδώματος αρχείου  στη λειτουργία εγγραφής βίντεο. Στην επάνω δεξιά γωνία της οθόνης εμφανίζεται μια ένδειξη κλειδώματος με τη μορφή λουκέτου. Πατήστε ξανά το κουμπί κλειδώματος  για να ακυρώσετε το κλειδωμα. Για να κλειδώσετε ένα υπάρχον αρχείο βίντεο από το να αντικατασταθεί και να διαγραφεί, πατήστε το κουμπί κλειδώματος αρχείου ενώ επιλέγετε ένα αρχείο προς προβολή.

Προβολή αρχείων βίντεο

Τα αρχεία βίντεο μπορούν να προβληθούν στην ίδια την κάμερα καταγραφής αυτοκινήτου (με την εξωτερική τροφοδοσία ενεργοποιημένη). Είναι επίσης δυνατή η προβολή σε υπολογιστή με εγκατεστημένους κωδικοποιητές για την αναπαραγωγή αρχείων μορφής TS κωδικοποιημένων σε H.265. Για να το κάνετε αυτό, αποσυνδέστε το κάμερα καταγραφής αυτοκινήτου, αφαιρέστε την κάρτα μνήμης και συνδέστε τη στον υπολογιστή χρησιμοποιώντας τη συσκευή ανάγνωσης καρτών μνήμης (περιλαμβάνεται).

Σύνδεση στην εφαρμογή

Η εφαρμογή παρέχει τη δυνατότητα προβολής και αποθήκευσης αρχείων βίντεο στην κινητή συσκευή σας και πρόσβαση στη διαχείριση των ρυθμίσεων της κάμερα καταγραφής αυτοκινήτου. Ο σύνδεσμος για την εφαρμογή στο App Store και το Google Play μπορεί να βρεθεί σαρώνοντας τον κωδικό QR στο κουτί της συσκευής. Για λεπτομερή περιγραφή της διαδικασίας σύνδεσης με την εφαρμογή και των λειτουργιών της, ανατρέξτε στον πλήρη οδηγό χρήσης, ο οποίος είναι διαθέσιμος στη διεύθυνση canyon.eu.

ΔΙΟΡΘΩΣΗ ΒΛΑΒΩΝ

ΠΡΟΣΟΧΗ! Εάν η μονάδα δεν λειτουργεί σωστά, αποσυνδέστε την αμέσως από την παροχή ρεύματος. Μην προσπαθήσετε να επισκευάσετε τη μονάδα μόνοι σας, καθώς αυτό μπορεί να προκαλέσει βλάβη.

Σφάλμα	Πιθανός λόγος	Αντιμετώπιση
Η συσκευή δεν ενεργοποιείται	Η συσκευή δεν είναι συνδεδεμένη σε παροχή ρεύματος	Ελέγξτε ότι η συσκευή είναι συνδεδεμένη στην παροχή ρεύματος

Σφάλμα	Πιθανός λόγος	Αντιμετώπιση
Αδυναμία εγγραφής αρχείου βίντεο	Δεν έχει εγκατασταθεί κάρτα microSD	Τοποθετήστε την κάρτα microSD στη συσκευή
	Η χωρητικότητα της κάρτας μνήμης είναι γεμάτη από αρχεία που προστατεύονται από αντικατάσταση ή διαγραφή	Διαγράψτε τα περιττά αρχεία μέσω του μενού προβολής εγγραφών ή διαμορφώστε την κάρτα μνήμης (δείτε δημόσιες πηγές για πληροφορίες σχετικά με το πώς να το κάνετε αυτό)
Τα βίντεο δεν μπορούν να προβληθούν	Η κάρτα είναι ελαττωματική. Η ταχύτητα ή η χωρητικότητα της κάρτας μνήμης δεν ανταποκρίνεται στις ελάχιστες απαιτήσεις της κάμερα καταγραφής αυτοκινήτου	Χρησιμοποιήστε μια κάρτα microSD (SDHC/SDXC) με ταχύτητα ανάγνωσης/εγγραφής τουλάχιστον 10 MB/s έως 128 GB (συνιστάται κλάση 10 ή υψηλότερη)
Κατά την αναπαραγωγή ενός βίντεο, εμφανίζεται το μήνυμα: "Σφάλμα αρχείου"	Η κάρτα microSD είναι ελαττωματική	Διαγράψτε το αρχείο βίντεο που αναπαράγεται επειδή υπέστη ζημιά κατά την εγγραφή. Εάν κανένα από τα εγγεγραμμένα αρχεία δεν αναπαράγεται, διαμορφώστε την κάρτα microSD και ελέγξτε τη για κατεστραμμένους τομείς (διαβάστε ανοικτές πηγές)
Η προκύπτουσα εικόνα είναι ασαφής	Ο φακός της κάμερας είναι βρώμικος	Ελέγξτε ότι ο φακός της φωτογραφικής μηχανής είναι καθαρός. Εάν ο φακός είναι βρώμικος, καθαρίστε τον

Όροι Εγγύησης

Η περίοδος εγγύησης είναι 2 έτη από την ημερομηνία αγοράς από εξουσιοδοτημένο λιανοπωλητή Canyon. Η διάρκεια ζωής είναι 2 χρόνια. Περισσότερες πληροφορίες σχετικά με την εγγύηση είναι διαθέσιμες στη διεύθυνση canyon.eu/warranty-terms.

Άλλες Πληροφορίες

Οι πληροφορίες του παρόντος εγγράφου μπορούν να αλλάξουν χωρίς προηγούμενη ειδοποίηση του χρήστη. Για ενημερωμένες πληροφορίες και λεπτομέρειες σχετικά με τη συσκευή, τη διαδικασία σύνδεσης, τα πιστοποιητικά, την εγγύηση και την ποιότητα, ανατρέξτε στα σχετικά εγχειρίδια εγκατάστασης και χρήσης που διατίθενται στη διεύθυνση canyon.eu/drivers-and-manuals. Όλα τα εμπορικά σήματα και οι επωνυμίες αποτελούν ιδιοκτησία των αντίστοιχων κατόχων τους (η Apple είναι σήμα κατατεθέν της Apple Inc.). Κατασκευασμένο στην Κίνα.

Περισσότερες πληροφορίες στο canyon.eu/certificates.

Κατασκευαστής: ASBISc Enterprises PLC, Iapetou, 1, Agios Athanasios, 4101, Limassol, Cyprus (Κύπρος). Τηλ: +357-25-85-70-00, asbis.com.

ÜLDINFO

Seade CND-DVR25 on lihtsalt kasutatav puutekraaniga videoregistraator. Videoregistraator on varustatud Wi-Fi mooduliga mobiilseadmega ühendamiseks.

TEHNILISED ANDMED

Ekraan: puutekraan, 3", IPS, 854×480. Sensor: 1/2,8", Sony Starvis 335 (5 Mpx). Vaatamisnurk: 139°. Diafragma: 1,6. Videosalvestuse resolutsioon: WQHD 2560×1440 30 fps (max.). Salvestusrežiim: tsükliline (1/3/5 min). Videokoodek: H.265. Digitaalne videosalvestuse formaat: TS. Foto eraldusvõime: 5 Mpx. Objektiivi läätsede arv: 6. IR-filtrite arv: 1. Sisemine mälu: 16 MB. Toetab mälukaarte: microSD (SDHC/SDXC) kuni 128 GB. Protsessor: SSC8629Q. Wi-Fi: IEEE 802.11 b/g/n (2,4 GHz). Wi-Fi mooduli kiirgusvõimsus: 13~17 dBm. Wi-Fi energiatarve: 190 mW (ooterežiim), 650 mW (töörežiim). Öörežiim: jah. G-sensor: jah. Kõlar: sisseehitatud. Mikrofon: sisseehitatud. Toiteallikas: auto toiteadapter (12–24 V (DC) sisend, 5 V / 2,0 A (DC) väljund, 10,0 W (2,4 A Apple-i seadmete puhul); 2 pesa). Type-A USB-pistiku laadimisstandardid: Apple 2,4 A, Samsung 2,0 A, BC1.2 2,4 A, DCP 1,5 A. Superkondensaator (mitte-eemaldatav): 2 × 2,7 V, 3,3 F. Superkondensaatori kasulik eluiga: 1 miljon tsüklit ehk 30 000 tundi. Ülepingekaitse: jah. Seadme käsitsi ja kaugkonfigureerimine. Töötingimused: temperatuur -20...+70 °C, suhteline õhuniiskus 15–65 % (mittekondenseeruv). Ladustamistingimused: temperatuur -30...+80 °C, suhteline õhuniiskus 15–65 % (mittekondenseeruv). Värv: must. Korpuse materjal: ABS plastik, karastatud klaas. Kinnituse tüüp: magnetiline hoidja iminapil. Suurus (P×L×K): 106,2×56×41 mm. Kaal: 111,7 g

Tarne sisu: videoregistraator CND-DVR25, USB Type C magnethoidik, auto toiteadapter (2 USB Type A väljundit), USB Type C kaabel (3,6 m), kaardilugeja, puhastuslapp, tekstiilkott, kiirjuhend.

KASUTUSJUHEND

Enne seadme kasutamist lugege teavet jaotises "Ohutu kasutamise juhised".

Ohutu kasutamise eeskirjad

Asetage seade nii, et see ei takistaks juhi vaadet ega takistaks turvapatjade avanemist. Õnnetuse vältimiseks ärge laske end sõidu ajal radaranduri ekraanist häirida. Tulekahju või elektrilöögi vältimiseks ärge pange seadet vihma või niiskuse kätte. Ärge pange seadet tulega kokku. Ärge laske seadmel kokku puutuda tugeva elektromagnetilise kiirguse allikatega. Kasutage seadme laadimiseks auto sigaretisüütaja pistikupesast ainult originaaltoiteadapterit, mis on kaasas. Tootja ei vastuta mis tahes otseste või kaudsete tagajärgede eest, mis tulenevad sõiduki toiteadapteri kasutamisest muul kui ettenähtud eesmärgil või seadme varustamisest või laadimisest, mis ei kuulu tarnekomplekti. Seadet tohib parandada ainult Canyon-i volitatud teeninduskeskus.

Kui teil on küsimusi, saatke meile e-kirja aadressil support@canyon.eu või vestle meiega aadressil canyon.eu/user-help-desk, enne kui te oma seadme kauplusesse viima hakkat.

Mälukaardi paigaldamine

Asetage microSD-kaart (ei ole komplektis) õiges asendis musta kasti microSD-kaardi pesasse **(11)**, kui videoregistraatori on välja lülitatud. Vajutage, kuni kuulete iseloomulikku klõpsatust.

Paigaldage videoregistraatori (vt joonis. C)

1. Valige koht, kuhu videoregistraatori kinnitada.
 2. Sisestage iminappide magnetiline hoidik paigaldusavasse.
 3. Eemaldage kaitsekile iminapakinnitusest.
 4. Paigaldage iminapp ja keerake lukku **(3)** 90° päripäeva.
 5. Ühendage autolaadija kaabel (kaasas) videoregistraator toite pistikuga **(8)**.
 6. Ühendage laadija sõiduki toiteallikaga (auto sigaretisüütaja pistikupesaga).
- Veenduge, et kaabel ei satuks kaamera vaatevälja.



Videoregistraatori kasutamine

Autovideoregistraator alustab automaatselt 1/3/5-minutilist videosalvestustsükli, kui auto mootor käivitatakse (kestuse määrab kasutaja seadme seadetes). See põhjustab seadme olekuvalgustuse sinise vilkumise. Kui mootor lülitatakse välja, salvestab videoregistraator viimase videofaili ja lülitub automaatselt välja. Vajutage ja hoidke 2 sekundit all toitenuppu **(14)**, et seade sunniviisiliselt välja lülitada.



Märkus. Seadme microSD-kaardile salvestatakse valitud kestusega videod, mis on sorteeritud kuupäeva järgi. Kui mälu kaardil saab otsa, kustutab seade automaatselt vanima videofaili ja salvestab seejärel uue.

Videoregistraator režiimide seadistamine

Järgige alljärgnevat sammude, et pääseda ligi seadme seadetele:

1. Vajutage , et avada peamenüü.
2. Valige soovitud seadete menüü:
 - "Seaded": pilt, aja- ja kuupäevatemperatuur, kiirus jne.
 - "Wi-Fi": aktiveerimine, pääsupunkti valik jne.
3. Tehke muudatused ja vajutage  nende salvestamiseks.
4. Seadete menüüst väljumiseks vajutage . Salvestamine jätkub automaatselt.

Videofaili lukustamine ülekirjutamise või kustutamise eest

Praeguse videofaili ülekirjutamise või kustutamise eest lukustamiseks vajutage videosalvestusrežiimis faililukustusnuppu . Ekraani paremasse ülanurka ilmub lukustuse indikaator tabaluku kujul. Vajutage uuesti faililuku nuppu , et lukustus tühistada. Olemasoleva videofaili lukustamiseks, et seda ei saaks üle kirjutada ega kustutada, vajutage faili lukustamise nuppu, kui valite faili vaatamiseks.

Videofailide vaatamine

Videofaile saab vaadata videoregistraatoril endal (kui väline toide on sisse lülitatud).

Samuti on võimalik vaadata arvutis, kuhu on paigaldatud koodekid, et mängida H.265 kodeeritud TS-formaadis faile. Selleks ühendage videoregistraatori lahti, eemaldage mälukaart ja ühendage see arvutiga mälukaardilugeja abil (kaasas).

Rakendusega ühendamine

Rakendus pakub võimalust vaadata ja salvestada videofaile oma mobiilseadmes, ja juurdepääsu videoregistraatori seadete haldamisele. App Store-i ja Google Play-i rakenduse lingi leiab, kui skannida seadme karbil olevat QR-koodi. Rakendusega ühendamise protsessi ja selle funktsioonide üksikasjalik kirjeldus on esitatud täielikus kasutusjuhendis, mis on saadaval aadressil **canyon.eu**.

VEAOTSING

HOIATUS! Kui seade ei tööta korralikult, ühendage see kohe vooluvõrgust lahti. Ärge püüdke seadet ise parandada, sest see võib põhjustada kahjustusi.

Viga	Võimalik põhjus	Abinõu
Seade ei lülitu sisse	Seade ei ole ühendatud toiteallikaga	Kontrollige, et seade oleks ühendatud vooluvõrku
Videofaali salvestamine ei ole võimalik	Ei ole paigaldatud microSD-kaarti Mälukaardi mahutavus on täis faile, mis on kaitsud ülekirjutamise või kustutamise eest	Sisestage microSD-kaart seadmesse Kustutage soovimatud failid salvestusvaate menüü kaudu või vormindage mälukaart (selle kohta leiate teavet avalikest allikatest)
Videoid ei saa vaadata	Kaart on vigane. Mälukaardi kiirus või mahutavus ei vasta videoregistraatori miinimumnõuetele	Kasutage microSD-kaarti (SDHC/SDXC), mille lugemis-/kirjutamiskiirus on vähemalt 10 MB/s ja mille maht on kuni 128 GB (soovitav on klass 10 või kõrgem)
Video taasesitamisel ilmub teade: "Faili viga"	MicroSD-kaart on defektne	Kustutage taasesitatav videofail, sest see sai salvestamise ajal kahjustada. Kui ükski salvestatud fail ei mängi, formaatige microSD-kaart ja kontrollige, kas see on kahjustatud sektorite suhtes (loe avatud allikaid)
Saadud pilt on hägune	Kaamera objektiv on määrdunud	Kontrollige, et kaamera objektiv oleks puhas. Kui objektiv on määrdunud, puhastage see

GARANTIINGIMUSED

Garantiaeg on 2 aastat alates Canyon'i volitatud jaemüüjalt ostmise kuupäevast. Kasutusiga on 2 aastat. Lisateave garantii kohta on saadaval aadressil **canyon.eu/warranty-terms**.

MUU TEAVE

Käesolevas dokumendis sisalduv teave võib muutuda ilma kasutajat eelnevalt teavitamata. Ajakohastatud teavet ja üksikasju seadme, ühendamisprotsessi, sertifikaatide, garantii ja kvaliteedi kohta leiate asjakohastest paigaldus- ja kasutusjuhenditest, mis on saadaval aadressil **canyon.eu/drivers-and-manuals**. Kõik kaubamärgid ja marginimed on vastavate omanike omand (Apple on Apple Inc. registreeritud kaubamärk). Valmistatud Hiinas.

Lisateave aadressil **canyon.eu/certificates**.

Tootja: ASBISc Enterprises PLC, Iapetou, 1, Agios Athanasios, 4101, Limassol, Cyprus (Küpros). Tel: +357-25-85-70-00, **asbis.com**.

INFORMATIONS GÉNÉRALES

L'appareil CND-DVR25 est un enregistreur vidéo facile à utiliser avec un afficheur tactile. L'enregistreur vidéo est équipé d'un module Wi-Fi pour la connexion à un appareil mobile.

CARACTÉRISTIQUES TECHNIQUES

Affichage : écran tactile, 3", IPS, 854×480. Capteur : 1/2,8", Sony Starvis 335 (5 MP). Angle de vision : 139°. Membrane : 1,6. Résolution de l'enregistrement vidéo : WQHD 2560×1440 à 30 IPS (max.). Mode d'enregistrement : cyclique (1/3/5 min). Codec vidéo : H.265. Format vidéo numérique : TS. Résolution photo : 5 MP. Nombre de lentilles dans l'objectif : 6. Nombre de filtres IR : 1. Mémoire interne : 16 Mo. Prend en charge les cartes mémoire : microSD (SDHC/SDXC) jusqu'à 128 Go. Processeur : SSC8629Q. Wi-Fi: IEEE 802.11 b/g/n (2,4 GHz). Puissance d'émission du module Wi-Fi : 13~17 dBm. consommation de puissance Wi-Fi : 190 mW (mode veille), 650 mW (mode fonctionnement). Mode nuit : oui. Capteur G : oui. Haut-parleur : intégré. Microphone : intégré. Alimentation électrique : adaptateur d'alimentation de voiture (entrée 12–24 V (DC), sortie 5 V / 2,0 A (DC), 10,0 W (2,4 A pour les appareils Apple) ; 2 connecteurs). Normes de charge du connecteur USB Type A : Apple 2,4 A, Samsung 2,0 A, BC1.2 2,4 A, DCP 1,5 A. Supercondensateur (non amovible) : 2 × 2,7 V, 3,3 F. Durée de vie du supercondensateur : 1 M de cycles, ou 30 000 h. Protection contre les surtensions : oui. Configuration manuelle et à distance de l'appareil. Conditions d'utilisation : température –20...+70 °C, humidité relative 15–65 % (sans condensation). Conditions de stockage : température –30...+80 °C, humidité relative 15–65 % (sans condensation). Couleur : noir. Matériau du boîtier : plastique ABS, verre trempé. Type de fixation : support magnétique à ventouse. Dimensions (L×L×H) : 106,2×56×41 mm. Poids : 111,7 g.

Kit de livraison : caméra de tableau de bord CND-DVR25, support magnétique avec connecteur USB Type C, adaptateur d'alimentation de voiture (2 sorties USB Type A), câble USB Type C (longueur 3,6 m), lecteur de cartes, chiffon de nettoyage de l'écran, étui textile, guide de démarrage rapide.

MANUEL D'UTILISATION

Avant d'utiliser l'appareil, lisez les informations de la section « Règles d'utilisation sûre ».

Si vous avez des questions, veuillez nous envoyer un courriel à support@canyon.eu ou discuter avec nous sur canyon.eu/user-help-desk avant d'apporter votre appareil au magasin.

Règles d'utilisation sûre

Positionner l'appareil dans la voiture de manière à ce qu'il n'obstrue pas la vue pour le conducteur et ne gêne pas le déploiement des coussins de sécurité. Ne vous laissez pas distraire par l'affichage du capteur radar pendant la conduite pour éviter un accident. Pour éviter tout risque d'incendie ou de choc électrique, n'exposez pas l'appareil à la pluie ou à l'humidité. Ne pas exposer l'appareil au feu. Ne laissez pas l'appareil entrer en contact avec des sources de fortes radiations électromagnétiques. N'utilisez que l'adaptateur d'alimentation d'origine fourni pour charger l'appareil à partir de l'allume-cigare de voiture. Le fabricant n'est pas responsable des conséquences, directes ou indirectes, résultant de l'utilisation de l'adaptateur d'alimentation de voiture à des fins autres que celles pour lesquelles il est prévu ou pour l'alimentation ou la recharge de l'appareil non compris dans le kit de livraison. L'appareil ne doit être réparé que par un centre de service agréé Canyon.

Installation d'une carte mémoire

En respectant l'orientation correcte de la carte microSD (non fournie), insérez-la dans l'emplacement pour carte microSD **(11)** de la caméra de tableau de bord, l'alimentation externe étant coupée. Appuyez jusqu'à ce que vous entendiez un clic distinctif.

Installer la caméra de tableau de bord (voir fig. C)

1. Choisissez un emplacement de montage pour la caméra de tableau de bord.
2. Insérez le support magnétique à ventouse dans la fente de montage.
3. Retirez le film protecteur de la ventouse sur l'attache.
4. Fixez la ventouse et tournez le fixateur **(3)** de 90° dans le sens des aiguilles d'une montre.
5. Branchez le câble du chargeur de voiture (inclus) sur le connecteur d'alimentation **(8)** de la caméra de bord.
6. Branchez le chargeur sur une source d'alimentation du véhicule (prise allume-cigare de la voiture).

Veillez à ce que le câble n'entre pas dans la zone de visualisation de la caméra.



Utilisation de la caméra de tableau de bord

La caméra de bord démarre automatiquement un cycle d'enregistrement vidéo de 1/3/5 minutes lorsque le moteur de la voiture est démarré (la durée est définie par l'utilisateur dans les paramètres de l'appareil). L'indicateur d'état de l'appareil clignote alors en bleu. Lorsque le moteur est éteint, la caméra de tableau de bord sauvegarde le dernier fichier vidéo et s'éteint automatiquement. Appuyez sur le bouton d'alimentation **(14)** et maintenez-le enfoncé pendant 2 secondes pour éteindre l'appareil de manière forcée.



Note. La carte microSD de l'appareil stocke les vidéos de la durée sélectionnée, triées par date. Lorsque la mémoire de la carte est épuisée, l'appareil supprime automatiquement le fichier vidéo le plus ancien, puis enregistre un nouveau.

Réglage des modes de la caméra de tableau de bord

Suivez les étapes ci-dessous pour accéder aux paramètres de l'appareil :

1. Appuyez sur  pour appeler le menu principal.
2. Sélectionnez le menu souhaité pour les réglages :
 - « Paramètres » : image, horodatage, vitesse, etc.
 - « Wi-Fi » : activation, sélection du point d'accès, etc.
3. Effectuez les modifications et appuyez sur  pour les enregistrer.
4. Appuyez sur  pour quitter le menu des réglages. L'enregistrement se poursuit automatiquement.

Verrouillage de l'écrasement ou de la suppression du fichier vidéo

Pour empêcher l'écrasement ou la suppression du fichier vidéo en cours, appuyez sur le bouton de verrouillage du fichier  en mode d'enregistrement vidéo. Un indicateur de verrouillage sous la forme d'un cadenas apparaît dans le coin supérieur droit de l'écran. Appuyez à nouveau sur le bouton de verrouillage des fichiers  pour annuler le verrouillage. Pour empêcher l'écrasement et la suppression d'un fichier vidéo existant, appuyez sur le bouton de verrouillage du fichier tout en sélectionnant un fichier à visualiser.

Visualisation des fichiers vidéo

Les fichiers vidéo peuvent être visionnés sur la caméra de bord elle-même (lorsque l'alimentation externe est activée). Il est également possible de visionner sur un PC avec des codecs installés pour lire les fichiers au format TS encodés en H.265. Pour ce faire, déconnectez la boîte noire, retirez la carte mémoire et connectez-la au PC à l'aide du lecteur de carte mémoire (inclus).

Connexion à l'application

L'application permet de visualiser et d'enregistrer des fichiers vidéo sur votre appareil mobile, et d'accéder à la gestion des paramètres de la caméra de bord. Le lien vers l'application dans l'App Store et Google Play peut être trouvé en scannant le code QR sur la boîte de l'appareil. Pour une description détaillée du processus de connexion à l'application et de ses fonctions, veuillez vous référer au manuel d'utilisation complet, disponible sur canyon.eu.

DÉPANNAGE

ATTENTION ! Si l'appareil ne fonctionne pas correctement, débranchez-le immédiatement de l'alimentation électrique. N'essayez pas de réparer l'appareil vous-même, car cela pourrait l'endommager.

Défaut	Cause possible	Solution
L'appareil ne s'allume pas	L'appareil n'est pas connecté à une source d'alimentation	Vérifier que l'appareil est connecté à l'alimentation électrique

Défaut	Cause possible	Solution
Impossible d'enregistrer un fichier vidéo	Aucune carte microSD n'est installée	Insérez la carte microSD dans l'appareil
	La mémoire de la carte est pleine de fichiers qui sont protégés contre l'écrasement ou la suppression	Supprimez les fichiers indésirables dans le menu visualisation d'enregistrement ou formatez la carte mémoire (lire comment procéder dans les sources ouvertes)
Les vidéos ne peuvent pas être visualisées	La carte est défectueuse. La vitesse ou la capacité de la carte mémoire ne correspond pas aux exigences minimales de l'enregistreur vidéo	Utilisez une carte microSD (SDHC/SDXC) avec une vitesse de lecture/écriture d'au moins 10 Mo/s jusqu'à 128 Go (classe 10 ou supérieure recommandée)
Lors de la lecture d'une vidéo, le message « Erreur de fichier » apparaît	La carte microSD est défectueuse	Supprimez le fichier vidéo en cours de lecture car il a été endommagé pendant l'enregistrement. Si aucun des fichiers enregistrés n'est lu, formatez la carte microSD et vérifiez qu'aucun secteur n'est endommagé (lire les sources ouvertes)
L'image obtenue est faible	La lentille de l'appareil photo est sale	Vérifiez que la lentille de la caméra est propre. Si la lentille est sale, nettoyez-la

CONDITIONS DE GARANTIE

La période de garantie est de 2 ans à compter de la date d'achat chez un détaillant Canyon agréé. La durée de vie est de 2 ans. De plus amples informations sur la garantie sont disponibles sur canyon.eu/warranty-terms.

AUTRES INFORMATIONS

Les informations contenues dans ce document sont susceptibles d'être modifiées sans avis préalable à l'utilisateur. Pour des informations actualisées et des détails sur l'appareil, le processus de connexion, les certificats, la garantie et la qualité, consultez les manuels d'installation et d'utilisation correspondants disponibles sur canyon.eu/drivers-and-manuals. Toutes les marques déposées et tous les noms de marque sont la propriété de leurs détenteurs respectifs (Apple est une marque déposée d'Apple Inc.). Fabriqué en Chine.

Plus d'informations sur canyon.eu/certificates.

Fabricant : ASBISc Enterprises PLC, lapetou, 1, Agios Athanasios, 4101, Limassol, Cyprus (Chypre). Tél : +357-25-85-70-00, asbis.com.

ЖАЛПЫ АҚПАРАТ

CND-DVR25 құрылғысы сенсорлық дисплейі бар оңай басқарылатын бейнетіркегіш. Бейнетіркегіш мобильді құрылғыға қосылу үшін Wi-Fi модулімен жабдықталған.

ТЕХНИКАЛЫҚ СИПАТТАМА

Дисплей: сенсорлық, 3", IPS, 854×480. Сенсор: 1/2,8", Sony Starvis 335 (5 Мп). Көру бұрышы: 139°. Диафрагма: 1,6. Бейне жазу ажыратымдылығы: WQHD 2560×1440 30 кадр/сек (макс.). Жазу режимі: циклдік (1/3/5 мин). Бейне кодек: H.265. Сандық бейне форматы: TS. Фотосурет ажыратымдылығы: 5 Мп. Объективтегі линзалар саны: 6. IR сүзгілерінің саны: 1. Ішкі жады: 16 МБ. Жад картасын қолдау: microSD (SDHC/SDXC) 128 ГБ дейін. Процессор: SSC8629Q. Wi-Fi: IEEE 802.11 b/g/n (2,4 ГГц). Wi-Fi модулінің сәулелену қуаты: 13~17 дБм. Wi-Fi қуатын тұтыну: 190 мВт (күту режимі), 650 мВт (жұмыс режимі). Түнгі режим: иә. G-сенсоры: иә. Динамик: кірістірілген. Микрофон: кірістірілген. Қуат: автомобиль қуат адаптері (12–14 В (DC) кірiсі, 5 В / 2,0 А (DC) шығысы, 10,0 Вт (Apple құрылғылары үшін 2,4 А); 2 қосқыш). USB Type A зарядтау стандарттары: Apple 2,4 А, Samsung 2,0 А, BC1.2 2,4 А, DCP 1,5 А. Суперконденсатор (алынбайтын): 2 × 2,7 В, 3,3 Ф Суперконденсатордың пайдалы қызмет мерзімі: 1 миллион цикл немесе 30 000 сағат. Артық кернеуден қорғау: иә. Құрылғыны қолмен және қашықтан баптау. Пайдалану шарттары: температура –20...+70 °С, салыстырмалы ылғалдылық 15–65 % (конденсация жоқ). Сақтау шарттары: температура –30...+80 °С, салыстырмалы ылғалдылық 15–65 % (конденсация жоқ). Қара: түс. Корпус материалы: ABS пластик, шындалған шыны. Тіркеме түрі: магнитті сорғыш ұстағыш. Өлшем (Е×Б×Т): 106,2×56×41 мм. Салмағы: 111,7 г.

Жеткізу көлемі: CND-DVR25 бейнетіркегіш, USB Type C қосқышы бар магниттік ұстағыш, автомобиль қуат адаптері (2 USB Type A шығыс қосқышы), USB Type C кабелі (ұзындығы 3,6 м), карта оқу құрылғысы, экран тазалайтын шүберек, мата дорбасы, пайдаланушының қысқаша нұсқаулығы.

ПАИДАЛАНУ НҰСҚАУЛЫҚ

Құрылғыны пайдаланбас бұрын «Қауіпсіз пайдалану ережелері» бөліміндегі ақпаратты оқып шығыңыз.

Қауіпсіз пайдалану ережелері

Құрылғыны көлік салонына орналастырыңыз, ол жүргізушінің көрінісін шектемейді және қауіпсіздік жастықтарының іске қосылуына кедергі жасамайды. Апат жағдайды болдырмас үшін қозғалыс кезінде радар детекторын индикацияға алаң болмаңыз. Өрттің немесе электр тогының соғуының алдын алу үшін құрылғыны жаңбыр мен ылғалға тигізбеңіз. Құрылғыны отқа ұшыратпаңыз. Құрылғының күшті электромагниттік сәулелену көздерімен жанасуына жол бермеңіз. Құрылғыны көліктің темекі тұтандырғышынан зарядтау үшін тек жеткізілімге кіретін түпнұсқа қуат адаптерін пайдаланыңыз. Өндіруші автомобильдің қуат адаптерін басқа мақсаттарда пайдаланудан немесе осы пакетке кірмейтін құрылғыны қуатпен қамтамасыз ету немесе қайта зарядтаудан туындайтын тікелей немесе жанама салдарға жауапты емес. Құрылғыны жөндеу мамандандырылған Canyon қызмет көрсету орталықтарында ғана жүргізілуі мүмкін.

Егер сізде қандай да бір сұрақтар туындаса, құрылғыңызды дүкенге апармас бұрын support@canyon.eu электрондық поштасына, немесе canyon.eu/user-help-desk мекенжайына хабарласыңыз.

Жад картасын орнату

MicroSD картасының дұрыс бағытын сақтай отырып (жинаққа кірмейді), оны сыртқы қуат өшірілген кезде бейнетіркегіш microSD картасы ұясына (11) орнатыңыз. Шертпек дейін басыңыз.

Бейнетіркегіш орнату (С суретін қараңыз)

1. Бейнетіркегіш орнату үшін орынды таңдаңыз.
2. Магниттік сору шыныаяқ ұстағышын орнату ұясына салыңыз.
3. Бекіту сорғышынан қорғаныш пленканы алыңыз.
4. Сорғышты орнатыңыз және бекіткішті (3) сағат тілімен 90° бұраңыз.
5. Автокөлік зарядтағыш кабелін (жинақта берілген) бейнетіркегіш құрылғысының қуат қосқышына (8) қосыңыз.
6. Зарядтағышты көліктің қуат көзіне (көлік темекі тұтқышының розеткасына) қосыңыз.

Кабель камераның көру аймағынан тыс екеніне көз жеткізіңіз.



Бейнетіркегішті жұмысы

Автокөлік қозғалтқышы іске қосылған кезде бейнетіркегіш автоматты түрде ұзақтығы 1/3/5 минут болатын бейне файлдарды циклдік жазуды бастайды (ұзақтығы пайдаланушы құрылғы параметрлерінде белгілейді). Бұл жағдайда құрылғының күй индикатор көк болып жыпылықтайды. Қозғалтқыш өшірілгенде бейнетіркегіш соңғы бейне файлды сақтайды және жұмысын тоқтатады. Құрылғыны мәжбүрлеп өшіру үшін қуат түймесін (14) 2 секунд басып тұрыңыз.



Ескерту. Құрылғының microSD картасы таңдалған ұзақтықтағы және күні бойынша сұрыпталған бейнелерді сақтайды. Картадағы жад таусылғанда, құрылғы ең ескі бейне файлды автоматты түрде жояды, содан кейін жаңасын жазады.

Бейнетіркегіш режимінің параметрі

Құрылғы параметрлеріне өту үшін келесі әрекеттерді орындаңыз:

1. Негізгі мәзірді шығару үшін  басыңыз.
2. Параметрлер үшін қажетті мәзірді таңдаңыз:
 - "Параметрлер": сурет, уақыт пен күн белгісі, жылдамдық және т. б.
 - "Wi-Fi": белсендіру, кіру нүктесін таңдау және т. б.
3. Өзгерістерді жасаңыз және оларды сақтау үшін  басыңыз.
4. Параметрлер мәзірінен шығу үшін  түймені басыңыз. Жазу автоматты түрде жалғасады.

Бейне файлды қайта жазуға немесе жоюдан құлыптау

Ағымдағы бейне файлды қайта жазудан немесе жоюдан құлыптау үшін бейне жазу режимінде файлды құлыптау түймесін  басыңыз. Экранның жоғарғы оң жақ бұрышында құлыптау индикаторы пайда болады. Құлыптауды болдырмау үшін файлды құлыптау түймесін  қайтадан басыңыз. Бар бейне файлдың қайта жазылуын және жойылуын құлыптау үшін, көретін файлды таңдаған кезде файлды құлыптау түймесін басыңыз.

Бейне файлдарды қарау

Бейне файлдарды қарау бейнетіркегіштің өзінде мүмкін болады (сыртқы қуат қосулы кезде).

Сондай-ақ H.265 кодталған TS файлдарын ойнату үшін орнатылған кодектері бар компьютерде көруге болады. Ол үшін бейнетіркегішті ажыратып, жад картасын шығарып, оны картаны оқу құрылғысының көмегімен компьютерге қосу керек (жеткізілім жиынтығына кіреді).

Қолданбаға қосылу

Қосымша мобильді құрылғыда бейне файлдарды көру және сақтау мүмкіндігін, сондай-ақ бейнетіркегіш параметрлерін басқаруға қол жеткізуді қамтамасыз етеді. App Store және Google Play дүкендеріндегі қолданбаға сілтемені құрылғының терезесіндегі QR кодын сканерлеу арқылы табуға болады. Қосымшаға қосылу процесінің және оның функцияларының егжей-тегжейлі сипаттамасы толық пайдаланушы нұсқаулығында қамтылған, ол **canyon.eu** сайтта да бар.

АҚАУЛЫҚТАРДЫ ЖОЮ

НАЗАР АУДАРЫҢЫЗ! Құрылғыда ақаулық болса, оны қуат көзінен дереу ажыратыңыз. Құрылғыны өзіңіз жөндеуге әрекеттенбеңіз, себебі бұл оның зақымдалуы мүмкін.

Ақаулық	Ықтимал себеп	Жою әдісі
Құрылғы қосылмайды	Құрылғы қуат көзіне қосылмаған	Құрылғының қуат көзіне қосылғанын тексеріңіз
Бейне файлды жазу мүмкін емес	MicroSD картасы орнатылмаған	Құрылғыға microSD картасын салыңыз
	Жад картасының сыйымдылығы қайта жазылудан немесе жойылудан қорғалған файлдармен толтырылған	Жазбаларды көру мәзірі арқылы қажет емес файлдарды жойыңыз немесе жад картасын пішімдеңіз (мұны ашық көздерден қалай жасау керектігін оқыңыз)
Бейнелер ойнатылмайды	Карта ақаулы. Жад картасының жылдамдығы немесе сыйымдылығы бейнетіркегіштің минималды талаптарына сәйкес келмейді	Кемінде 10 МБ/с оқу/жазу жылдамдығы 128 ГБ дейін (10 сынып немесе одан жоғары ұсынылады) microSD картасын (SDHC/SDXC) пайдаланыңыз.
Бейнені ойнатқан кезде жазу пайда болады: «Файл қатесі»	MicroSD картасы ақаулы	Жазу процесі кезінде зақымдалғандықтан ойнатылып жатқан бейне файлды жойыңыз. Егер жазылған файлдардың ешқайсысы ойнатылмаса, microSD картасын пішімдеп, нашар секторлардың бар-жоғын тексеріңіз (ашық көздерден оқыңыз)

Ақаулық	Ықтимал себеп	Жою әдісі
Алынған сурет анық емес	Камера линзасы ластанған	Камера линзасының тазалығын тексеріңіз. Егер линза лас болса, оны тазалаңыз

КЕПІЛДІК ШАРТТАРЫ

Кепілдік мерзімі 2 жыл, өнімді Canyon уәкілетті дилерінен сатып алған күннен бастап есептеледі. Қызмет мерзімі – 2 жыл. Кепілдік туралы қосымша ақпарат canyon.eu/warranty-terms веб-бетінде қолжетімді.

БАСҚА АҚПАРАТ

Осы құжаттағы ақпарат пайдаланушыға алдын ала ескертусіз өзгертілуі мүмкін. Жаңартылған ақпарат пен құрылғы, қосылу процесі, сертификаттар, кепілдік және сапа туралы толық ақпаратты canyon.eu/drivers-and-manuals сайтында қолжетімді орнату және пайдалану жөніндегі тиісті нұсқаулықтардан қараңыз. Барлық аталған сауда белгілері мен сауда атаулары олардың тиісті иелерінің меншігі болып табылады (Apple – Apple Inc. компаниясының тіркелген сауда белгісі). Қытайда жасалған.

Қосымша ақпарат canyon.eu/certificates сайтында.

Өндіруші: ASBISc Enterprises PLC, Iapetou, 1, Agios Athanasios, 4101, Limassol, Cyprus (Кипр). Тел.: +357-25-85-70-00, asbis.com.

VISPĀRĪGA INFORMĀCIJA

CND-DVR25 ierīce ir ērti lietojams videoreģistrators ar skārienekrānu. Videoreģistratoram ir Wi-Fi modulis lai izmantot savienošanu mobilo ierīcei.

TEHNISKIE DATI

Displejs: skārienjūtīgs, 3", IPS, 854×480. Sensors: 1/2,8", Sony Starvis 335 (5 MP). Skata leņķis: 139°. Diafragma: 1,6. Video ierakstīšanas izšķirtspēja: WQHD 2560×1440 ar 30 kadri/s (maks.). Ierakstīšanas režīms: ciklisks (1/3/5 min). Video kodeks: H.265. Digitālā video ierakstīšana formāts: TS. Fotoattēlu izšķirtspēja: 5 MP. Objektīva lēcu skaits: 6. IR filtru skaits: 1. Iekšējā atmiņa: 16 MB. Atmiņas karšu atbalsts: microSD (SDHC/SDXC) līdz 128 GB. Procesors: SSC8629Q. Wi-Fi: IEEE 802.11 b/g/n (2,4 GHz). Wi-Fi moduļa starojuma jauda: 13~17 dBm. Wi-Fi enerģijas patēriņš: 190 mW (gaidīšanas režīms), 650 mW (darbības režīms). Nakts šaušana režīms: jā. G-sensors: jā. Skaļrunis: iebūvēts. Mikrofons: iebūvēts. Barošana: automašīnas strāvas adapteris (ieeja 12–24 V (DC), izeja 5 V / 2,0 A (DC), 10,0 W (2,4 A Apple ierīcēm); 2 savienotāji). USB Type A savienotāja uzlādes standarti: Apple 2,4 A, Samsung 2,0 A, BC1.2 2,4 A, DCP 1,5 A. Superkondensators (neizņemams): 2 × 2,7 V, 3,3 F. Superkondensatora kalpošanas laiks: 1 milj. ciklu jeb 30 000 st. Pārsprieguma aizsardzība: jā. Ierīces manuāla un attālināta konfigurēšana. Darba apstākļi: temperatūra -20...+70 °C, relatīvais mitrums 15–65 % (bez kondensācijas). Uzglabāšanas apstākļi: temperatūra -30...+80 °C, relatīvais mitrums 15–65 % (bez kondensācijas). Krāsa: melnā. Korpusa materiāls: ABS plastmasa, rūdīts stikls. Stiprinājuma veids: magnētiskais turētājs uz piesūcekņa. Izmērs (G×P×A): 106,2×56×41 mm. Svars: 111,7 g.

Piegādes pakete: CND-DVR25 videoreģistrators, magnēta turētājs ar USB Type C savienotāju, automašīnas strāvas adapteris (2 USB Type A izejas savienotāji), USB Type C kabelis (garums 3,6 m), karšu lasītājs, tīrīšanas drāna, auduma futrālis, ātrā lietošanas pamācība.

LIETOŠANAS INSTRUKCIJAS

Pirms ierīces lietošanas izlasiet informāciju sadaļā "Drošas lietošanas noteikumi".

Drošas lietošanas noteikumi

Novietojiet ierīci transportlīdzekļa pasažieru salonā tā, lai tā netraucētu vadītājam redzēt un neaizkavētu gaisa spilvenu atvēršanos. Lai izvairītos no negadījuma, braukšanas laikā nenovērstu uzmanību no radara sensora displeja. Lai novērstu ugunsgrēku vai elektrošoku, nepakļaujiet ierīci lietus vai mitruma iedarbībai. Nepakļaujiet ierīci uguns iedarbībai. Neļaujiet ierīcei saskarties ar spēcīga elektromagnētiskā starojuma avotiem. Lai uzlādētu ierīci no automašīnas cigarešu šķiltavu, izmantojiet tikai oriģinālo transportlīdzekļa strāvas adapteri, kas iekļauts komplektācijā. Ražotājs nav atbildīgs par jebkādam tiešām vai netiešām sekām, kas radušās, izmantojot auto strāvas adapteri citiem mērķiem, nevis tiem, kam tas ir paredzēts, vai piegādājot elektroenerģiju vai uzlādējot ierīci, kas nav iekļauta tās komplektācijā. Ierīci drīkst remontēt tikai Canyon pilnvarotā servisa centrā.

Ja jums ir kādi jautājumi, pirms nogādāt ierīci veikalā, lūdzu, rakstiet mums uz support@canyon.eu vai sazinieties ar mums tērēšanas vietnē canyon.eu/user-help-desk.

Atmiņas kartes instalēšana

Ievērojot pareizu microSD kartes (nav iekļauta komplektā) orientāciju, instalējiet to videoreģistratora microSD kartes slotā **(11)**, kad ārējais barošanas avots ir izslēgts. Nospiediet, līdz atskan skaidrs klikšķis.

Videoreģistratora uzstādīšana (sk. C att.)

1. Izvēlieties videoreģistratora montāžas vietu.
2. Ievietojiet piesūcekņa magnētisko turētāju stiprinājuma slotā.
3. Noņemiet aizsargplēvi no stiprinājuma piesūcekņa.
4. Uzstādiet piesūcekni un pagrieziet fiksatoru **(3)** pulkstenrādītājvirzienā uz 90°.
5. Savienojiet automašīnas lādētāja kabeli (iekļauts komplektā) ar strāvas savienotāju **(8)** videoreģistratorā.
6. Pievienojiet lādētāju transportlīdzekļa strāvas avotam (automašīnas cigarešu aizdedzinātāja kontaktligzdai).

Pārliecinieties, ka kabelis nenonāk kameras skata zonā.



Videoreģistratora darbība

Videoreģistrators automātiski sāks cilpas 1/3/5 min video failu ierakstīšanu, kad tiek iedarbināts automašīnas dzinējs (ilgumu nosaka lietotājs ierīces iestatījumos). Tas izraisīs ierīces stāvokļa indikatora mirgošanu zilā krāsā. Kad dzinējs ir izslēgts, videoreģistrators saglabā pēdējo video failu un automātiski izslēdzas. Nospiediet un 2 sekundes turiet barošanas pogu **(14)**, lai piespiedu kārtā izslēgtu ierīci.



Piezīme. Ierīces microSD kartē tiek saglabāti izvēlēti ilguma videoklipi, kas sakārtoti pēc datuma. Kad atmiņas kartē beidzas, ierīce automātiski izdzēs vecāko video failu un ieraksta jaunu.

Videoreģistratora režīmu iestatīšana

Lai piekļūtu ierīces iestatījumiem, izpildiet tālāk norādītās darbības:

1. Nospiediet , lai izsauktu galveno izvēlni.
2. Izvēlieties vēlamo iestatījumu izvēlni:
 - "Iestatījumi": attēlu, laika un datuma zīmogu, ātrumu utt.
 - "Wi-Fi": aktivizēšana, piekļuves punkta izvēle utt.
3. Veiciet izmaiņas un nospiediet , lai tās saglabātu.
4. Nospiediet , lai izietu no iestatījumu izvēlnes. Ierakstīšana turpināsies automātiski.

Video faila bloķēšana pret pārrakstīšanu vai dzēšanu

Lai bloķētu pašreizējo videofailu no pārrakstīšanas vai dzēšanas, video ierakstīšanas režīmā nospiediet faila bloķēšanas pogu . Ekrāna augšējā labajā stūrī tiek parādīts bloķēšanas indikators piekaramās atslēgas veidā. Lai atceltu bloķēšanu, vēlreiz nospiediet faila bloķēšanas pogu . Lai bloķētu esošo videofailu no pārrakstīšanas un dzēšanas, nospiediet faila bloķēšanas pogu, vienlaikus izvēloties skatāmo failu.

Video failu skatīšana

Video failus var apskatīt pašā videoreģistratorā (ar ieslēgtu ārējo barošanas avotu).

Ir iespējams skatīties arī datorā, kurā ir instalēti kodeki, kas ļauj atskaņot H.265 kodētus TS formāta failus. Lai to izdarītu, atvienojiet videoreģistratoru, izņemiet atmiņas karti un pievienojiet to datoram, izmantojot atmiņas karšu lasītāju (iekļauts komplektā).

Savienošanās ar lietotni

Lietotne nodrošina iespēju skatīt un saglabāt video failus mobilajā ierīcē un piekļūt videoreģistratora iestatījumu pārvaldībai. Saiti uz lietotni App Store un Google Play var atrast, skenējot QR kodu uz ierīces kastītes. Sīkāku aprakstu par pieslēgšanas procesu lietotnei un tās funkcijām skatiet pilnajā lietotāja rokasgrāmatā, kas ir pieejama vietnē **canyon.eu**.

PROBLĒMU NOVĒRŠANA

BRĪDINĀJUMS! Ja ierīce nedarbojas pareizi, nekavējoties atvienojiet to no strāvas padeves. Nemēģiniet labot ierīci paši, jo tas var radīt bojājumus.

Kļūda	Iespējamais iemesls	Novēršana
Ierīce netiek ieslēgta	Ierīce nav pieslēgta barošanas avotam	Pārbaudiet, vai ierīce ir pieslēgta barošanas avotam
Nevar ierakstīt video failu	Nav instalēta microSD karte	Instalējiet microSD karti ierīcē
	Atmiņas kartes ietilpība ir pilna ar failiem, kas ir aizsargāti pret pārrakstīšanu vai dzēšanu	Dzēsiet nevēlamos failus, izmantojot ierakstu skatīšanas izvēlni, vai formatēt atmiņas karti (informāciju par to, kā to izdarīt, skatiet publiski pieejamos avotos)
Videoklipus nav iespējams skatīties	Karte ir bojāta. Atmiņas kartes ātrums vai ietilpība neatbilst videoreģistratora minimālajām prasībām	Izmantojiet microSD (SDHC/SDXC) karti ar vismaz 10 MB/s lasīšanas/rakstīšanas ātrumu, ietilpība līdz 128 GB (ieteicama 10 vai augstāka klase)

Kļūda	Iespējamais iemesls	Novēršana
Atskaņojot videoklipu, tiek parādīts ziņojums "Failu kļūda"	Ir bojāta microSD karte	Dzēst atskaņojamo video failu, jo ierakstīšanas laikā tas ir bojāts. Ja neviens no ierakstītajiem failiem netiek atskaņots, formatējiet microSD karti un pārbaudiet, vai nav bojātu sektoru (lasiet atvērtos avotus)
Iegūtais attēls ir izplūdis	Kameras lēca ir netīra	Pārbaudiet, vai kameras lēca ir tīra. Ja lēca ir netīra, notīriet to

GARANTIJAS NOTEIKUMI

Garantijas laiks ir 2 gadi, tas sākas no iegādes datuma no pilnvarotā Canyon mazumtirgotāja. Kalpošanas laiks ir 2 gadi. Sīkāka informācija par garantiju ir pieejama vietnē canyon.eu/warranty-terms.

CITA INFORMĀCIJA

Šajā dokumentā sniegtā informācija var tikt mainīta bez iepriekšēja brīdinājuma lietotājam. Jaunāko informāciju un sīkāku informāciju par ierīci, pieslēgšanas procesu, sertifikātiem, garantiju un kvalitāti skatīt attiecīgajās uzstādīšanas un lietošanas rokasgrāmatās, kas pieejamas vietnē canyon.eu/drivers-and-manuals. Visas preču zīmes un zīmolu nosaukumi ir to attiecīgo īpašnieku īpašums (Apple ir reģistrēta Apple Inc. preču zīme). Ražots Ķīnā.

Vairāk informācijas vietnē canyon.eu/certificates.

Ražotājs: ASBISc Enterprises PLC, Iapetou, 1, Agios Athanasios, 4101, Limassol, Cyprus (Kipra). Tālr.: +357-25-85-70-00, asbis.com.

BENDROJI INFORMACIJA

Įrenginys CND-DVR25 yra paprastas naudoti vaizdo registratorius su jutkliniu ekranu. Vaizdo registratoriuje įtaisytas Wi-Fi modulis prisijungimui prie mobiliojo įrenginio.

TECHNINĖS CHARAKTERISTIKOS

Ekranas: jutklinis, 3", IPS, 854×480. Jutklis: 1/2,8", Sony Starvis 335 (5 MP). Apžvalgos kampas: 139°. Diafragma: 1,6. Vaizdo įrašų skiriamoji geba: WQHD 2560×1440 30 kadrų/sek. dažniu (maks.). Įrašymo režimas: ciklinis (1/3/5 min.). Vaizdo kodekas: H.265. Skaitmeninio vaizdo įrašymo formatas: TS. Nuotraukų skiriamoji geba: 5 MP. Objektive esančių lęšių skaičius: 6. IR filtrų skaičius: 1. Vidinė atmintis: 16 MB. Atminties kortelių palaikymas: microSD (SDHC/SDXC) iki 128 GB. Procesorius: SSC8629Q. Wi-Fi: IEEE 802.11 b/g/n (2,4 GHz). Wi-Fi modulio spinduliavimo galia: 13~17 dBm. Suvartojama Wi-Fi galia: 190 mW (budėjimo režimu), 650 mW (aktyviauoju režimu). Naktinis režimas: taip. G jutklis: taip. Garsiakalbis: įtaisytasis. Mikrofonas: įtaisytasis. Elektros maitinimas: automobilinis maitinimo adapteris (12–24 V (DC) įvestis, 5 V / 2,0 A (DC) išvestis, 10,0 W (2,4 A Apple įrenginiams); 2 jungtys). USB Type A jungties įkrovimo standartai: Apple 2,4 A, Samsung 2,0 A, BC1.2 2,4 A, DCP 1,5 A. Superkondensatorius (neišimamas): 2 × 2,7 V, 3,3 F. Superkondensatoriaus naudingo naudojimo laikas: 1 mln. ciklų, arba 30 000 val. Apsauga nuo viršįtampių: taip. Rankinis ir nuotolinis įrenginio nustatymas. Eksploatavimo sąlygos: –20...+70 °C temperatūra, 15–65 % santykinė drėgmė (be kondensacijos). Laikymo sąlygos: –30...+80 °C temperatūra, 15–65 % santykinė oro drėgmė (be kondensacijos). Spalva: juoda. Korpuso medžiaga: ABS plastikas, grūdintas stiklas. Tvirtinimo tipas: magnetinis laikiklis su siurbtuku. Matmenys (I/P/A): 106,2×56×41 mm. Svoris: 111,7 g.

Pakuotės turinys: vaizdo registratorius CND-DVR25, magnetinis laikiklis su USB Type C jungtimi, automobilinis maitinimo adapteris (2 USB Type A išvesties jungtys), USB Type C kabelis (3,6 m ilgis), atminties kortelių skaitytuvas, servetėlė ekranui valyti, audeklinis dėklas, trumpasis naudotojo vadovas.

EKSPLOATAVIMO VADOVAS

Prieš pradėdami naudoti įrenginį, išstudijuokite informaciją, pateiktą skyriuje „Saugaus naudojimo taisyklės“.

Kilus kokiems nors klausimams, prieš atnešdami įrenginį į parduotuvę, parašykite mums elektroniniu adresu support@canyon.eu arba adresu canyon.eu/user-help-desk esančiame pokalbyje.

Saugaus naudojimo taisyklės

Padėkite įrenginį automobilyje salone taip, kad jis neužstotų matomumo vairuotojui ir nekliudytų išsiskleisti oro pagalvėms. Nenukreipkite dėmesio į radaro-detektoriaus indikaciją vairavimo metu, kad būtų išvengta avarinės situacijos. Sekant užkirsti kelią įsidedimui arba elektros smūgiui, saugokite įrenginį nuo lietaus ir drengmės poveikio. Saugokite įrenginio nuo ugnies poveikio. Neleiskite įrenginio kontakto

su stipraus elektromagnetinio spinduliavimo šaltiniais. Prietaisui įkrauti iš automobilio pridegiklio naudokite tik originalų maitinimo adapterį, pridėdamą pakuotėje. Gamintojas neatsako už jokias tiesiogines arba netiesiogines pasekmes, atsirandančias dėl automobilinio maitinimo adapterio naudojimo ne pagal paskirtį arba nepridėdamam pakuotėje prietaisui maitinti arba įkrauti. Įrenginio remontą galima atlikti tik specializuotuose Canyon techninės priežiūros centruose.

Atminties kortelės įdėjimas

Laikydami teisingos microSD kortelės (nepridėdama pakuotėje) orientacijos, įdėkite ją į microSD kortelės lizdą **(11)** įsitikinę, kad išorinis maitinimas yra išjungtas. Paspauskite ją, kol pasigirs spragtelėjimas.

Vaizdo registratoriaus įrengimas (žr. C pav.)

1. Pasirinkite vietą vaizdo registratoriui pritvirtinti.
2. Įdėkite magnetinį laikiklį su siurbtuku į tvirtinimo jungtį.
3. Nuimkite apsauginę plėvelę nuo tvirtinimo siurbtuko.
4. Prispauskite siurbtuką prie paviršiaus ir pasukite fiksatorių **(3)** 90° pagal laikrodžio rodyklę.
5. Prijunkite automobilinio įkroviklio kabelį (pridėdamas pakuotėje) prie vaizdo registratoriuje esančios jungties maitinimo šaltiniui prijungti **(8)**.
6. Prijunkite įkroviklį prie automobilinio maitinimo šaltinio (automobilio pridegiklio lizdas). Įsitinkinkite, kad kabelis nepatenka į kameros apžvalgos sritį.



Vaizdo registratoriaus eksploatavimas

Įjungus automobilio variklį, vaizdo registratorius automatiškai pradės 1/3/5 min. trukmės vaizdo failų įrašymą (trukmė nustatoma įrenginio nustatymuose naudotojo). Tuo metu įrenginio būsenos indikatorius mirksės mėlyna spalva. Išjungus variklį, vaizdo registratorius išsaugos paskutinį vaizdo failą ir automatiškai išsijungs. Norėdami priverstinai išjungti įrenginį, paspauskite ir 2 sekundes palaikykite maitinimo mygtuką **(14)**.



Pastaba. Prietaiso „microSD“ kortelėje saugomi pasirinktos trukmės vaizdo įrašai, surūšiuoti pagal datą. Kai atmintis kortelėje baigiasi, prietaisas automatiškai ištrina seniausią vaizdo failą ir tada įrašo naują.

Vaizdo registratoriaus režimų nustatymas

Norėdami pereiti prie įrenginio nustatymų, atlikite šiuos veiksmus:

1. Palieskite , kad iškviestumėte pagrindinį meniu.
2. Pasirinkite reikiamą nustatymų meniu:
 - „Nustatymai“: vaizdas, laiko ir datos žymą, greitis ir kt.
 - „Wi-Fi“: aktyvinimas, prieigos taško pasirinkimas ir kt.
3. Padarykite pakeitimus ir palieskite , kad juos išsaugotumėte.
4. Palieskite , kad išeitumėte iš nustatymų meniu. Įrašymas tęsis automatiškai.

Vaizdo failo užrakinimas nuo perrašymo arba ištrynimo

Norėdami užrakinti dabartinį vaizdo failą nuo perrašymo arba ištrynimo, paspauskite failo užrakinimo mygtuką  vaizdo įrašymo metu. Viršutiniame dešiniajame ekrano kampe pasirodys spynos pavidalo užrakinimo indikatorius. Norėdami atšaukti užrakinimą, dar kartą paspauskite failo užrakinimo mygtuką . Norėdami užrakinti esamą vaizdo failą nuo perrašymo ir ištrynimo, paspauskite failo užrakinimo mygtuką pasirinkdami failą, kurį norite peržiūrėti.

Vaizdo failų peržiūra

Vaizdo failus galima peržiūrėti pačiame vaizdo registratoriuje (esant įjungtam išoriniam maitinimui).

Taip pat galima juos peržiūrėti AK, kuriame yra įdiegti kodekai, leidžiantys atkurti H.265 koduotus TS formato failus. Tam reikia atjungti vaizdo registratorių, išimti atminties kortelę ir prijungti ją prie AK naudodami atminties kortelių skaitytuvą (pridėdamas pakuotę).

Prijungimas prie programėlės

Programėlė suteikia galimybę peržiūrėti ir išsaugoti vaizdo failus mobiliajame įrenginyje, o taip pat tvarkyti vaizdo registratoriaus nustatymus. Nuorodą į programėlę parduotuvėse App Store ir Google Play galima rasti nuskaičius ant įrenginio dėžutės esantį QR kodą. Išsamus prijungimo prie programėlės ir jos funkcijų aprašymą pateikiamas pilname naudotojo vadove adresu canyon.eu.

TRIKČIŲ PAIEŠKA IR ŠALINIMAS

DĖMESIO! Esant įrenginio sutrikimams, nedelsdami atjunkite jį nuo maitinimo šaltinio. Nebandykite patys taisyti įrenginio, tai gali sukelti jo pažeidimą.

Triktis	Galima priežastis	Šalinimo būdas
Įrenginys neįsijungia	Įrenginys neprijungtas prie maitinimo šaltinio	Patikrinkite, ar įrenginys prijungtas prie maitinimo šaltinio
Nepavyksta įrašyti vaizdo failo	Neįdėta microSD kortelė	Įdėkite microSD kortelę į įrenginį
	Atminties kortelės talpa yra užpildyta failais, apsaugotais nuo perrašymo arba ištrynimo	Ištrinkite nereikalingus failus per įrašų peržiūros meniu arba suformatuokite atminties kortelę (informaciją apie tai, kaip tai padaryti, rasite atviruose šaltiniuose)
Negalima peržiūrėti vaizdo įrašų	Kortelė yra sugedusi. Atminties kortelės sparta arba talpa neatitinka minimalių vaizdo registratoriaus reikalavimų	Naudokite microSD (SDHC/SDXC) kortelę, kurios nuskaitymo/įrašymo sparta ne mažesnė kaip 10 MB/s, o talpa – iki 128 GB (rekomenduojama 10 arba aukštesnė klasė)

Triktis	Galima priežastis	Šalinimo būdas
Atkuriant vaizdo įrašą, pasirodys tekstas: „Failo klaida“	Sugedo microSD kortelė	Ištrinkite atkuriamą vaizdo failą, nes jis buvo pažeistas įrašymo metu. Jei nė vienas iš įrašytų failų neatkuriamas, suformatuokite microSD kortelę ir patikrinkite, ar ant jos yra pažeistų sektorių (skaitykite atviruose šaltiniuose)
Gaunamas vaizdas yra neryškus	Kameros lęšis yra suterštąs	Patikrinkite, ar kameros lęšis yra švarus. Jei lęšis yra suterštąs, išvalykite jį

GARANTIJOS SĄLYGOS

Garantija galioja 2 metus ir skaičiuojama nuo prekės įsigijimo iš autorizuoto Canyon pardavėjo datos. Tarnavimo laikas yra 2 metai. Papildoma informacija apie garantiją pasiekama adresu canyon.eu/warranty-terms.

KITA INFORMACIJA

Šio dokumento informacija gali būti pakeista be išankstinio naudotojo įspėjimo. Aktualią ir išsamią informaciją apie įrenginį, prijungimo procesą, sertifikatus, garantiją ir kokybę žr. atitinkamuose įrengimo ir eksploatavimo vadovuose, pasiekiamuose adresu canyon.eu/drivers-and-manuals. Visi nurodyti prekių ženklai ir jų pavadinimai yra jų atitinkamų savininkų nuosavybė (Apple – tai registruotas Apple Inc. prekių ženklas). Pagaminta Kinijoje.

Daugiau informacijos rasite adresu canyon.eu/certificates.

Gamintojas: ASBISc Enterprises PLC, Iapetou, 1, Agios Athanasios, 4101, Limassol, Cyprus (Kipras). Tel.: +357-25-85-70-00, asbis.com.

ALGEMENE INFORMATIE

Het CND-DVR25 apparaat is een eenvoudig te bedienen dashcam met een touchscreen. De dashcam is uitgerust met een Wi-Fi-module voor verbinding met een mobiel apparaat.

TECHNISCHE SPECIFICATIES

Display: touch, 3", IPS, 854×480. Sensor: 1/2,8", Sony Starvis 335 (5 MP). Beeldhoek: 139°. Diafragma: 1,6. Videoresolutie: WQHD 2560×1440 bij 30 bps (max.). Opnamemodus: looprecording (1/3/5 min). Videocodec: H.265. Bestandsindeling video: TS. Fotoresolutie: 5 MP. Aantal lenzen in de lens: 6. Aantal IrDA-filters: 1. Intern geheugen: 16 MB. Versie SD-geheugenkaart: microSD (SDHC/SDXC) tot 128 GB. Processor: SSC8629Q. Wi-Fi: IEEE 802.11 b/g/n (2,4 GHz). Zendvermogen van de Wi-Fi module: 13~17 dBm. Wi-Fi stroomverbruik: 190 mW (stand-by), 650 mW (bedrijfsmodus). Nachtkijker: er is. G-sensor: er is. Luidspreker: ingebouwd. Microfoon: ingebouwd. Voeding: autolader (12–24 V (DC) ingang, 5 V / 2,0 A (DC) uitgang, 10,0 W (2,4 A voor Apple-apparaten); 2 aansluitingen). USB Type A connector laadstandaarden: Apple 2,4 A, Samsung 2,0 A, BC1.2 2,4 A, DCP 1,5 A. Supercondensator (niet-verwijderbare): 2 × 2,7 V, 3,3 F. Levensduur van de supercondensator: 1 miljoen cycli, of 30.000 uur. Overspanningsbeveiliging: ja. Handmatige en externe configuratie van het apparaat. Bedrijfsomstandigheden: temperatuur -20...+70 °C, relatieve vochtigheid 15–65 % (niet-condenserend). Opslagcondities: temperatuur -30...+80 °C, relatieve vochtigheid 15–65 % (niet-condenserend). Kleur: zwart. Materiaal behuizing: ABS kunststof, gehard glas. Type bevestiging: magnetische houder op zuignap. Afmeting (L×B×H): 106,2×56×41 mm. Gewicht: 111,7 g.

Verpakkingsinhoud: CND-DVR25 dashcam, magnetische houder met USB Type C, autolader (2 USB Type A uitgangen), USB Type C kabel (3,6 m), kaartlezer, schoonmaakdoekje, stoffen hoesje, korte gebruikershandleiding.

GEBRUIKERSHANDLEIDING

Lees vóór gebruik van het apparaat de informatie in het hoofdstuk "Regels voor veilig gebruik".

Mocht u vragen hebben, stuur ons dan een e-mail op support@canyon.eu of chat met ons op [canyon.eu/user-help-desk](https://www.canyon.eu/user-help-desk) voordat u uw apparaat naar de winkel brengt.

Regels voor veilig gebruik

Plaats het apparaat zodanig dat het zicht van de bestuurder niet wordt belemmerd en het ontplooiën van de airbags niet wordt belemmerd. Laat u tijdens het rijden niet afleiden door het display van de radardetector om een noodsituatie te voorkomen. Stel het apparaat niet bloot aan regen of vocht, om brand of elektrische schokken te voorkomen. Stel het apparaat niet bloot aan vuur. Laat het apparaat niet in contact komen met bronnen van sterke elektromagnetische straling. Om het apparaat van de sigarettenaansteker van de auto op te laden, gebruikt

u alleen de originele voedingsadapter die in het pakket is opgenomen. De fabrikant is niet aansprakelijk voor de directe of indirecte gevolgen van het gebruik van de voertuig voedings adapter voor andere doeleinden dan waarvoor deze bestemd is of voor het voeden of opladen van het apparaat dat niet tot de leveringsomvang behoort. Het apparaat mag alleen door een door Canyon erkend servicecentrum worden gerepareerd.

Installeren van een geheugenkaart

Plaats de microSD-kaart (niet meegeleverd) in de juiste richting in de microSD-kaartsleuf **(11)** van de dashcam terwijl de externe stroom is uitgeschakeld. Druk tot u een duidelijke klik hoort.

Installatie van de dashcam (zie afb. C)

1. Kies een plaats om de dashcam te mounten.
 2. Steek de magnetische houder op de zuignap in de montagesleuf.
 3. Verwijder de beschermfolie van de zuignap bevestiging.
 4. Installeer de zuignap en draai de houder **(3)** met de klok mee met 90°.
 5. Sluit de autolader kabel (meegeleverd) aan op de connector voor stroomaansluiting **(8)** op de dashcam.
 6. Sluit de lader aan op de voedingsbron van de auto (sigarettenaansteker van de auto).
- Zorg ervoor dat de kabel niet in het gezichtsveld van de camera komt.



Bediening van de dashcam

Wanneer de motor van de auto start, begint de dashcam automatisch met het opnemen van videobestanden met een duur van 1/3/5 minuten (de duur wordt door de gebruiker ingesteld in de apparaatinstellingen). Hierdoor gaat het statusindicator van het apparaat blauw knipperen. Wanneer de motor wordt uitgeschakeld, slaat de dashcam het laatste videobestand op en schakelt automatisch uit. Houd de aan/uit-knop **(14)** 2 seconden ingedrukt om het apparaat definitief uit te schakelen.

Opmerking. Op de microSD-kaart van het apparaat worden video's van de geselecteerde duur opgeslagen, gesorteerd op datum. Wanneer het geheugen op de kaart opraakt, verwijdert het apparaat automatisch het oudste videobestand en neemt vervolgens een nieuw bestand op.



Instellen van de dashcam modes

Volg de onderstaande stappen om toegang te krijgen tot de apparaatinstellingen:

1. Tik op  om het hoofdmenu op te roepen.
2. Kies het gewenste menu voor de instellingen:
 - 'Instellingen': : beeld, tijd- en datumstempel, snelheid, enz.
 - 'Wi-Fi': activering, selectie van toegangspunten, enz.
3. Breng de wijzigingen aan en tik op  om ze op te slaan.

4. Tik op  om het instellingenmenu te verlaten. De opname wordt automatisch voortgezet.

Het blokkeren van de video-opname wordt overschreven of verwijderd

Om te voorkomen dat het huidige videobestand wordt overschreven of gewist, drukt u in de video-opnamemodus op de bestandsvergrendelingsknop . Een vergrendeling indicator in de vorm van een lock verschijnt in de rechterbovenhoek van het scherm. Druk nogmaals op de bestandsvergrendelingsknop  om de vergrendeling op te heffen. Om te voorkomen dat een bestaand videobestand wordt overschreven en gewist, drukt u op de knop Bestandsvergrendeling terwijl u een bestand kiest dat u wilt bekijken.

Videobestanden bekijken

Videobestanden kunnen worden bekeken op de dashcam zelf (met externe voeding aan).

Het is ook mogelijk om te kijken op een PC waarop codecs zijn geïnstalleerd om TS-formaat bestanden af te spelen die zijn gecodeerd in H.265. Om dit te doen, koppelt u de dashcam los, verwijdert u de geheugenkaart en sluit u deze met de kaartlezer (meegeleverd) aan op de PC.

Verbinding maken met de app

De app biedt de mogelijkheid om videobestanden op uw mobiele apparaat te bekijken en op te slaan, en toegang tot het beheer van de instellingen van de dashcam. De link naar de app in de App Store en Google Play kan worden gevonden door de QR-code op de doos van het apparaat te scannen. Voor een gedetailleerde beschrijving van het verbindingsproces met de app en zijn functies verwijzen wij naar de volledige gebruikershandleiding, die beschikbaar is op canyon.eu.

ONDERHOUD

WAARSCHUWING! Als er problemen zijn met het apparaat, koppel het onmiddellijk los van de voeding. Probeer het apparaat niet zelf te repareren, dit kan schade veroorzaken.

Gebrek	Mogelijke oorzaak	Methoden voor probleemoplossing
Het apparaat zetten niet aan	Het apparaat is niet aangesloten op een stroombron	Controleer of het apparaat is aangesloten op de stroombron
Kan geen videobestand opnemen	Geen microSD-kaart geïnstalleerd	Plaats de microSD-kaart in het apparaat
	De capaciteit van de geheugenkaart zit vol met bestanden die beschermd zijn tegen overschrijven of wissen	Verwijder onnodige bestanden via het menu recordweergave of formatteer de geheugenkaart (lees hoe dit te doen in open bronnen)
Video's kunnen niet worden bekeken	De kaart is defect. De snelheid of capaciteit van de geheugenkaart voldoet niet aan de minimumeisen van de dashcam	Gebruik een microSD-kaart (SDHC/SDXC) met een lees-/schrijfsnelheid van ten minste 10 MB/s tot 128 GB (klasse 10 of hoger aanbevolen)

Gebrek	Mogelijke oorzaak	Methoden voor probleemoplossing
Bij het afspelen van een video verschijnt het bericht: 'Bestand fout'	De microSD-kaart is defect	Wis het videobestand dat wordt afgespeeld omdat het tijdens de opname is beschadigd. Als geen van de opgenomen bestanden wordt afgespeeld, moet u de microSD-kaart formatteren en controleren op beschadigde sectoren (lees open bronnen)
Het resulterende beeld is vaag	De cameralens is vuil	Controleer de netheid van de cameralens. Als de lens vuil is, maak hem dan schoon

GARANTIEVOORWAARDEN

De garantieperiode bedraagt 2 jaar vanaf de datum van aankoop bij een erkende Canyon dealer. De levensduur is 2 jaar. Meer informatie over de garantie is beschikbaar op canyon.eu/warranty-terms.

ANDERE INFORMATIE

De informatie in dit document kan worden gewijzigd zonder voorafgaande kennisgeving aan de gebruiker. Actuele informatie en details over het apparaat, aansluitproces, certificaten, garantie en kwaliteit vindt u in de betreffende installatie- en gebruikershandleidingen op canyon.eu/drivers-and-manuals. Alle handelsmerken en merknamen zijn eigendom van hun respectieve eigenaars (Apple is een gedeponeerd handelsmerk van Apple Inc.). Gemaakt in China.

Meer informatie op canyon.eu/certificates.

Fabrikant: ASBISc Enterprises PLC, Iapetou, 1, Agios Athanasios, 4101, Limassol, Cyprus. Tel: +357-25-85-70-00, asbis.com.

INFORMACJE OGOLNE

CND-DVR25 to łatwy w obsłudze wideorejestrator z ekranem dotykowym. Wideorejestrator wyposażony jest w moduł Wi-Fi do podłączenia do urządzenia mobilnego.

DANE TECHNICZNE

Wyświetlacz: ekran dotykowy, 3", IPS, 854×480. Sensor: 1/2,8", Sony Starvis 335 (5 Mpx). Kąt widzenia: 139°. Przystoła: 1,6. Rozdzielczość nagrywania wideo: WQHD 2560×1440 przy 30 fps (maks.). Tryb nagrywania: w pętli (1/3/5 min). Kodex wideo: H.265. Format cyfrowego zapisu wideo: TS. Rozdzielczość zdjęć: 5 Mpx. Liczba soczewek w obiektywie: 6. Liczba filtrów IR: 1. Pamięć wewnętrzna: 16 MB. Obsługuje karty pamięci: microSD (SDHC/SDXC) do 128 GB. Procesor: SSC8629Q. Wi-Fi: IEEE 802.11 b/g/n (2,4 GHz). Moc emisji modułu Wi-Fi: 13~17 dBm. Pobór mocy Wi-Fi: 190 mW (tryb czuwania), 650 mW (tryb pracy). Tryb nocny: tak. G-sensor: tak. Głośnik: wbudowany. Mikrofon: wbudowany. Zasilanie: zasilacz samochodowy (wejście 12–24 V (DC), wyjście 5 V / 2,0 A (DC), 10,0 W (2,4 A dla urządzeń Apple); 2 złącza). Standardy ładowania złącza USB Typ-A: Apple 2,4 A, Samsung 2,0 A, BC1.2 2,4 A, DCP 1,5 A. Superkondensator (niewymienny): 2 × 2,7 V, 3,3 F. Okres pożytecznego użytkowania superkondensatora: 1 milion cykli, czyli 30 000 godz. Ochrona przeciwprzepięciowa: tak. Ręczna i zdalna konfiguracja urządzenia. Warunki pracy: temperatura –20...+70 °C, wilgotność względna 15–65 % (bez kondensacji). Warunki przechowywania: temperatura –30...+80 °C, wilgotność względna 15–65 % (bez kondensacji). Kolor: czarny. Materiał obudowy: plastik ABS, szkło hartowane. Typ mocowania: uchwyt magnetyczny na przysawce. Rozmiar (Dł×Szer×Wys): 106,2×56×41 mm. Bec: 111,7 g.

W zestawie: wideorejestrator CND-DVR25, uchwyt magnetyczny z USB Typ-C, zasilacz samochodowy (2 złącza wyjściowe USB Typ-A), kabel USB Typ-C (długość 3,6 m), czytnik kart, ściereczka do czyszczenia ekranu, tekstylne etui, skrócona instrukcja obsługi.

INSTRUKCJA OBSŁUGI

Przed użyciem urządzenia należy zapoznać się z informacjami zawartymi w rozdziale „Zasady bezpiecznego użytkowania”.

Zasady bezpiecznego użytkowania

Ustaw urządzenie w taki sposób, aby nie zasłaniało kierowcy widoku ani nie utrudniało rozwinięcia poduszek powietrznych. Aby uniknąć wypadku, nie należy rozpraszać się na wskaźnik czujnika radarowego podczas jazdy. Aby uniknąć pożaru lub porażenia prądem, nie należy wystawiać urządzenia na działanie deszczu lub wilgoci. Nie należy narażać urządzenia na działanie ognia. Nie należy dopuszczać do kontaktu urządzenia ze źródłami silnego promieniowania elektromagnetycznego. Do ładowania urządzenia z gniazda zapalniczki samochodowej należy używać wyłącznie oryginalnego zasilacza sieciowego dostarczonego w zestawie. Producent nie ponosi odpowiedzialności za wszelkie konsekwencje, bezpośrednie lub pośrednie, wynikające z użycia zasilacza samochodowego do celów innych niż te, do których jest przeznaczony lub do zasilania, lub ładowania urządzenia nieobjętego zakresem dostawy. Urządzenie powinno być naprawiane wyłącznie przez autoryzowany serwis Canyon.

W przypadku jakichkolwiek pytań przed przeniesieniem urządzenia do sklepu napisz do nas na adres e-mail support@canyon.eu lub porozmawiaj z nami na czacie pod adresem canyon.eu/user-help-desk.

Instalowanie karty pamięci

Przestrzegając prawidłowej orientacji karty microSD (brak w zestawie), włóż ją do gniazda kart microSD **(11)** wideorejestratora przy wyłączonym zasilaniu zewnętrznym. Naciśnij, aż do wyraźnego kliknięcia.

Instalacja wideorejestrator (patrz rys. C)

1. Wybierz miejsce montażu wideorejestratora.
2. Włóż uchwyt magnetyczny na przyssawce do szczeliny montażowej.
3. Usuń folię ochronną z uchwytu na przyssawkę.
4. Zamontować przyssawkę i obrócić uchwyt przyssawki **(3)** o 90° w prawo.
5. Podłącz kabel ładowarki samochodowej (w zestawie) do złącza zasilania **(8)** wideorejestratora.
6. Podłącz ładowarkę do źródła zasilania samochodowego (gniazdo zapalniczki samochodowej).
Upewnij się, że kabel nie wchodzi w obszar widzenia kamery.



Używanie wideorejestratora

Wideorejestrator samochodowy po uruchomieniu silnika samochodu automatycznie rozpocznie cykl nagrywania wideo 1/3/5 min (czas trwania ustawia użytkownik w ustawieniach urządzenia). Wskaźnik stanu urządzenia będzie migał na niebiesko. Po wyłączeniu silnika wideorejestrator zapisuje ostatni plik wideo i wyłącza się automatycznie. Naciśnij i przytrzymaj przycisk zasilania **(14)** przez 2 sekundy, aby wyłączyć urządzenie w sposób wymuszony.



Uwaga. Na karcie microSD urządzenia przechowywane są filmy o wybranym czasie trwania, posortowane według daty. Gdy pamięć na karcie się wyczerpie, urządzenie automatycznie usuwa najstarszy plik wideo, a następnie nagrywa nowy.

Ustawianie trybów pracy wideorejestratora

Wykonaj poniższe kroki, aby uzyskać dostęp do ustawień urządzenia:

1. Stuknij , aby wywołać menu główne.
2. Wybierz żądane menu dla ustawień:
 - „Ustawienia”: obraz, znacznik czasu i daty, prędkość itp.
 - „Wi-Fi”: aktywacja, wybór punktu dostępu itp.
3. Wprowadź zmiany i stuknij , aby je zapisać.
4. Stuknij , aby wyjść z menu ustawień. Nagrywanie będzie kontynuowane automatycznie.

Blokowanie pliku wideo przed nadpisaniem lub usunięciem

Aby zablokować bieżący plik wideo przed nadpisaniem lub usunięciem, naciśnij przycisk blokady pliku  w trybie nagrywania wideo. W prawym górnym rogu ekranu pojawi się wskaźnik blokady w postaci kłódki. Naciśnij ponownie przycisk blokady plików , aby anulować blokadę. Aby zablokować istniejący plik wideo przed nadpisaniem i usunięciem, naciśnij przycisk blokady pliku podczas wybierania pliku do przeglądania.

Oglądanie plików wideo

Pliki wideo można oglądać na samym wideorejestrorze (przy włączonym zasilaniu zewnętrznym).

Możliwe jest również oglądanie na komputerze z zainstalowanymi kodekami do odtwarzania plików w formacie TS zakodowanych w H.265. W tym celu należy odłączyć wideorejestrator, wyjąć kartę pamięci i podłączyć ją do komputera za pomocą czytnika kart pamięci (w zestawie).

Podłączanie do aplikacji

Aplikacja zapewnia możliwość przeglądania i zapisywania plików wideo na urządzeniu mobilnym, oraz dostęp do sterowania ustawieniami wideorejestratora. Link do aplikacji w App Store i Google Play można znaleźć skanując kod QR na opakowaniu urządzenia. Szczegółowy opis procesu połączenia z aplikacją i jej funkcji znajduje się w pełnej instrukcji obsługi, która jest dostępna na stronie **canyon.eu**.

USUWANIE USTEREK

OSTRZEŻENIE! Jeśli urządzenie nie działa prawidłowo, należy natychmiast odłączyć je od źródła zasilania. Nie należy podejmować prób samodzielnej naprawy urządzenia, ponieważ może to spowodować jego uszkodzenie.

Usterka	Możliwa przyczyna	Sposób rozwiązania
Urządzenie nie włącza się	Urządzenie nie jest podłączone do zasilania	Sprawdź, czy urządzenie jest podłączone do zasilania
Nie można nagrać pliku wideo	Brak zainstalowanej karty microSD	Włóż kartę microSD do urządzenia
	Pojemność karty pamięci jest pełna plików, które są chronione przed nadpisaniem lub usunięciem	Usuń niepotrzebne pliki poprzez menu przeglądania nagrań lub sformatuj kartę pamięci (informacje o tym, jak to zrobić, znajdują się w ogólnodostępnych źródłach)
Nagrania nie mogą być oglądane	Karta jest uszkodzona. Prędkość lub pojemność karty pamięci nie spełnia minimalnych wymagań wideorejestratora	Użyj karty microSD (SDHC/SDXC) o prędkości odczytu/zapisu co najmniej 10 MB/s o pojemności do 128 GB (zalecana klasa 10 lub wyższa)
Podczas odtwarzania filmu wideo pojawia się komunikat „Błąd pliku”	Karta microSD jest uszkodzona	Usuń odtwarzany plik wideo, ponieważ został on uszkodzony podczas nagrywania. Jeśli żaden z nagranych plików nie odtwarza się, sformatuj kartę microSD i sprawdź, czy nie ma na niej uszkodzonych sektorów (czytaj otwarte źródła)

Usterka	Możliwa przyczyna	Sposób rozwiązania
Otrzymany obraz jest rozmyty	Obiektów aparatu jest zabrudzony	Sprawdź, czy obiektów aparatu jest czysty. Jeśli obiektów jest zabrudzony, wyczyść go

WARUNKI GWARANCJI

Okres gwarancji wynosi 2 lata od daty zakupu u autoryzowanego sprzedawcy Canyon. Okres użytkowania wynosi 2 lata. Więcej informacji o gwarancji można znaleźć na stronie canyon.eu/warranty-terms.

INNE INFORMACJE

Informacje zawarte w tym dokumencie mogą ulec zmianie bez wcześniejszego powiadomienia użytkownika. Aktualne informacje i szczegóły dotyczące urządzenia, procesu podłączenia, certyfikatów, gwarancji i jakości znajdują się w odpowiednich instrukcjach instalacji i obsługi dostępnych na stronie canyon.eu/drivers-and-manuals. Wszystkie znaki towarowe i nazwy znaków są własnością ich właścicieli (Apple jest zastrzeżonym znakiem towarowym firmy Apple Inc.). Wyprodukowano w Chinach. Więcej informacji na stronie canyon.eu/certificates.

Producent: ASBISc Enterprises PLC, Iapetou, 1, Agios Athanasios, 4101, Limassol, Cyprus (Cypr). Tel: +357-25-85-70-00, asbis.com.

INFORMAȚII GENERALE

Dispozitivul CMD-DVR25 este un înregistrator video cu afișaj tactil ușor de utilizat. Înregistratorul video este echipat cu un modul Wi-Fi pentru conectarea la un dispozitiv mobil.

SPECIFICAȚII

Afișaj: tactil, 3", IPS, 854×480. Senzor: 1/2,8", Sony Starvis 335 (5 MP). Unghi de vizualizare: 139°. Diafragma: 1,6. Rezoluție înregistrare video: WQHD 2560×1440 la 30 fps (max.). Mod de înregistrare: ciclic (1/3/5 min.). Codec video: H.265. Format video digital: TS. Rezoluție foto: 5 MP. Numărul de lentile din obiectiv: 6. Numărul de filtre IR: 1. Memorie internă: 16 MB. Suportă carduri de memorie: microSD (SDHC/SDXC) de până la 128 GB. Procesor: SSC8629Q. Baza de date a camerei video: da. Wi-Fi: IEEE 802.11 b/g/n (2,4 GHz). Puterea de emisie a modulului Wi-Fi: 13~17 dBm. Consumul de energie Wi-Fi: 190 mW (modul de așteptare), 650 mW (modul de funcționare). Mod de noapte: da. Senzor G: da. Difuzor: încorporat. Microfon: încorporat. Sursa de alimentare: adaptor de alimentare auto (intrare 12–24 V (DC), ieșire 5 V / 2,0 A (DC), 10,0 W (2,4 A pentru dispozitivele Apple); 2 conectori). Standarde de încărcare a conectorului USB Type A: Apple 2,4 A, Samsung 2,0 A, BC1.2 2,4 A, DCP 1,5 A. Supercapacitor (nedetașabil): 2 × 2,7 V, 3,3 F. Durata de viață utilă a supercapacitorului: 1 mln de cicluri sau 30 000 de ore. Protecție la supratensiune: da. Setarea manuală și de la distanță a dispozitivului. Condiții de funcționare: temperatură -20...+70 °C, umiditate relativă 15–65 % (fără condensare). Condiții de depozitare: temperatură -30...+80 °C, umiditate relativă 15–65 % (fără condensare). Culoare: negru. Materialul corpului: plastic ABS, sticlă călită. Tip de fixare: suport magnetic cu ventuză. Dimensiune (L×L×H): 106,2×56×41 mm. Greutate: 111,7 g.

Echipeamente: înregistrator video CND-DVR25, suport magnetic cu conector USB Type C, adaptor de alimentare pentru automobil (2 conectori de ieșire USB Type A), cablu USB Type C (3,6 m), cititor de carduri, cârpă de curățare, husă textilă, scurt ghid de utilizare.

INSTRUCȚIUNI DE UTILIZARE

Înainte de a utiliza dispozitivul, vă rugăm să citiți informațiile din secțiunea „Regulamente pentru utilizare în siguranță”.

Reguli de utilizare în condiții de siguranță

Poziționați dispozitivul astfel încât să nu obstrucționeze vederea șoferului și să nu împiedice desfășurarea airbagurilor. Nu vă lăsați distras de afișajul detectorului radar în timp ce conduceți pentru a evita un accident. Pentru a preveni incendiile sau șocurile electrice, nu expuneți dispozitivul la ploaie sau umiditate. Nu expuneți dispozitivul la foc. Nu permiteți ca dispozitivul să intre în contact cu surse de radiații electromagnetice puternice. Pentru a încărca dispozitivul de la bricheta mașinii, utilizați numai adaptorul de alimentare original inclus în conținutul de livrare. Producătorul nu este răspunzător pentru nicio consecință, directă sau indirectă, care rezultă din utilizarea adaptorului de alimentare a vehiculului în alte scopuri decât cele pentru care este destinat sau pentru alimentarea sau reîncărcarea dispozitivului care nu este inclus în conținutul de livrare. Dispozitivul poate fi reparat doar în centrele de service Canyon specializate.

Dacă aveți întrebări, vă rugăm să ne trimiteți un e-mail înainte de a duce dispozitivul la magazin. support@canyon.eu sau într-o cameră de chat pe pagina web canyon.ro/user-help-desk.

Instalarea unui card de memorie

Respectând orientarea corectă a cardului microSD (nu este inclus în livrare), introduceți-l în slotul pentru card microSD **(11)** al înregistratorului video, cu alimentarea externă oprită. Apăsați până când auziți un clic distinctiv.

Instalați înregistratorul video (vezi fig. C)

1. Alegeți un loc pentru a monta înregistratorul video.
 2. Introduceți suportul magnetic de pe ventuză în fanta de montare.
 3. Îndepărtați folia protectoare de pe suportul cu ventuză.
 4. Montați ventuza și rotiți suportul **(3)** în sensul acelor de ceasornic cu 90°.
 5. Conectați cablul încărcătorului auto (inclus în conținutul de livrare) la conectorul de alimentare **(8)** de pe înregistrator video.
 6. Conectați încărcătorul la o sursă de alimentare a vehiculului (priză pentru brichetă auto).
- Asigurați-vă că cablul nu intră în zona de vizualizare a camerei.



Operarea înregistratorului video

Când motorul automobilului este pornit, înregistratorul video va porni automat înregistrarea ciclică a fișierelor video cu o durată de 1/3/5 min (durata este setată de utilizator în setările dispozitivului). Indicatorul de stare a dispozitivului va clipi în albastru. Când se oprește motorul, înregistratorul video va salva ultimul fișier video și se va opri automat. Țineți apăsat butonul de alimentare **(14)** timp de 2 secunde pentru a opri forțat dispozitivul.

Notă. Cardul microSD al dispozitivului stochează clipuri video cu durata selectată, sortate în funcție de dată. Când memoria de pe card se epuizează, dispozitivul șterge automat cel mai vechi fișier video și înregistrează unul nou.

Setarea modurilor înregistratorului video

Urmați pașii de mai jos pentru a accesa setările dispozitivului:

1. Apăsați  pentru a apela meniul principal.
2. Selectați meniul dorit pentru setări:
 - „Setări”: imagine, ștampila de dată și oră, viteză etc.
 - „Wi-Fi”: activare, selectare punct de acces etc.
3. Efectuați modificările și apăsați  pentru a le salva.
4. Apăsați  pentru a ieși din meniul de setări. Înregistrarea va continua în mod automat.

Blocarea unui fișier video pentru a nu fi suprascris sau șters

Pentru a bloca fișierul video curent să nu fie suprascris sau șters, apăsați butonul de blocare a fișierului  în modul de înregistrare video.

În colțul din dreapta sus al ecranului apare un indicator de blocare sub forma unui lacăt. Apăsați din nou butonul de blocare a fișierului  pentru a anula blocarea. Pentru a bloca un fișier video existent pentru a nu fi suprascris și șters, apăsați butonul de blocare a fișierului în timp ce selectați un fișier de vizualizat.

Vizualizarea fișierelor video

Fișierele video pot fi vizualizate chiar pe înregistratorul video (cu alimentarea externă pornită).

De asemenea, este posibilă vizualizarea pe un PC cu codec-uri instalate pentru a reda fișiere în format TS codificate în H.265. Pentru a face acest lucru, deconectați înregistratorul video, scoateți cardul de memorie și conectați-o la PC cu ajutorul cititorului de carduri de memorie (inclus în conținutul de livrare).

Conectarea la aplicație

Aplicația oferă posibilitatea de a vizualiza și de a salva fișiere video pe dispozitivul dumneavoastră mobil, și de a accesa gestionarea setărilor înregistratorului video. Linkul către aplicația din App Store și Google Play poate fi găsit prin scanarea codului QR de pe cutia dispozitivului. Pentru o descriere detaliată a procesului de conectare la aplicație și a funcțiilor acesteia, vă rugăm să consultați ghidul complet al utilizatorului, care este disponibil la **canyon.eu**.

DEPANARE

ATENȚIE! Dacă dispozitivul nu funcționează corect, deconectați-l imediat de la sursa de alimentare. Nu încercați să reparați singur dispozitivul, deoarece acest lucru ar putea cauza daune.

Defecțiune	Motivul posibil	Remediu
Dispozitivul nu pornește	Dispozitivul nu este conectat la o sursă de alimentare	Verificați dacă dispozitivul este conectat la sursa de alimentare cu energie electrică
Nu se poate înregistra fișierul video	Cardul microSD nu este instalat	Introduceți cardul microSD în dispozitiv
	Capacitatea cardului de memorie este plină de fișiere care sunt protejate împotriva suprascrierii sau ștergerii	Ștergeți fișierele nedorite prin intermediul meniului vizualizare înregistrare sau formatați cardul de memorie (consultați sursele publice pentru informații despre cum să faceți acest lucru)
Nu pot viziona videoclipuri	Cardul este defect. Viteza sau capacitatea cardului de memorie nu corespunde cerințelor minime de înregistratorului video	Utilizați un card microSD (SDHC/SDXC) cu o viteză de citire/scriere de cel puțin 10 MB/s de până la 128 GB (se recomandă clasa 10 sau mai mare)
La redarea unui videoclip, apare mesajul „Eroare de fișier“	Cardul microSD este defect	Ștergeți fișierul video care este redat deoarece a fost deteriorat în timpul înregistrării. Dacă niciunul dintre fișierele înregistrate nu este redat, formatați cardul microSD și verificați dacă există sectoare deteriorate (citiți sursele deschise)

Defecțiune	Motivul posibil	Remediu
Imaginea rezultată este neclară	Obiectivul camerei este murdar	Verificați dacă obiectivul camerei este curat. Dacă obiectivul este murdar, curățați-l

CONDIȚII DE GARANȚIE

Perioada de garanție este – 2 ani de la data achiziționării de la un distribuitor autorizat Canyon. Durata de viață – 2 ani. Mai multe informații despre garanție sunt disponibile pe pagina web canyon.ro/garantie-produse.

ALTE INFORMAȚII

Informațiile din acest document pot fi modificate fără o notificare prealabilă a utilizatorului. Pentru informații și detalii actualizate despre dispozitiv, procesul de conectare, certificate, garanții și calitate, vă rugăm să consultați manualele de instalare și operare relevante disponibile la canyon.ro/driver-e-si-manuale. Toate mărcile comerciale și denumirile de marcă sunt proprietatea proprietarilor respectivi (Apple este o marcă înregistrată a Apple Inc.). Fabricat în China.

Mai multe informații la canyon.eu/certificates.

Producător: ASBISc Enterprises PLC, Iapetou, 1, Agios Athanasios, 4101, Limassol, Cyprus (Cipru). Tel: +357-25-85-70-00, asbis.com.

ОБЩАЯ ИНФОРМАЦИЯ

Устройство CND-DVR25 представляет собой простой в управлении видеорегистратор с сенсорным дисплеем. Видеорегистратор оснащен модулем Wi-Fi для подключения к мобильному устройству.

ТЕХНИЧЕСКИЕ ХАРАКТЕРИСТИКИ

Дисплей: сенсорный, 3", IPS, 854×480. Сенсор: 1/2,8", Sony Starvis 335 (5 Мпк). Угол обзора: 139°. Диафрагма: 1,6. Разрешение видеозаписи: WQHD 2560×1440 при 30 кадр/с (макс.). Режим записи: циклический (1/3/5 мин). Видеокодек: H.265. Формат цифровой видеозаписи: TS. Фоторазрешение: 5 Мпк. Количество линз в объективе: 6. Количество ИК-фильтров: 1. Внутренняя память: 16 МБ. Поддержка карт памяти: microSD (SDHC/SDXC) до 128 ГБ. Процессор: SSC8629Q. Wi-Fi: IEEE 802.11 b/g/n (2,4 ГГц). Мощность излучения модуля Wi-Fi: 13~17 дБм. Потребляемая мощность Wi-Fi: 190 мВт (режим ожидания), 650 мВт (рабочий режим). Режим ночной съемки: да. G-сенсор: да. Динамик: встроенный. Микрофон: встроенный. Электропитание: автомобильный адаптер питания (вход 12–24 В (DC), выход 5 В / 2,0 А (DC), 10,0 Вт (2,4 А для устройств Apple); 2 разъема). Стандарты зарядки разъема USB Type A: Apple 2,4 А, Samsung 2,0 А, BC1.2 2,4 А, DCP 1,5 А. Суперконденсатор (несъемный): 2 × 2,7 В, 3,3 Ф. Срок полезного использования суперконденсатора: 1 млн циклов, или 30 000 ч. Защита от перенапряжения: да. Ручная и удаленная настройка устройства. Условия эксплуатации: температура –20...+70 °С, относительная влажность 15–65 % (без образования конденсата). Условия хранения: температура –30...+80 °С, относительная влажность 15–65 % (без образования конденсата). Цвет: черный. Материал корпуса: АБС-пластик, закаленное стекло. Тип крепления: магнитный держатель на присоске. Размер (Д×Ш×В): 106,2×56×41 мм. Вес: 111,7 г.

Комплект поставки: видеорегистратор CND-DVR25, магнитный держатель с разъемом USB Type C, автомобильный адаптер питания (2 выходных разъема USB Type A), кабель USB Type C (длина 3,6 м), картридер, салфетка для очистки экрана, тканевый чехол, краткое руководство пользователя.

РУКОВОДСТВО ПО ЭКСПЛУАТАЦИИ

Перед началом использования устройства изучите информацию в разделе «Правила безопасного использования».

В случае возникновения каких-либо вопросов, прежде чем отнести устройство в магазин, напишите нам на электронный адрес support@canyon.eu или в чат на веб-странице canyon.eu/user-help-desk.

Правила безопасного использования

Размещайте устройство в салоне автомобиля так, чтобы оно не ограничивало обзор водителю и не препятствовало срабатыванию подушек безопасности. Во время движения не отвлекайтесь на индикацию радар-детектора во избежание аварийной ситуации. Чтобы предотвратить возгорание или поражение электрическим током, не подвергайте устройство воздействию дождя или влаги. Не подвергайте устройство воздействию огня. Не допускайте контакта устройства с источниками сильного электромагнитного излучения. Для зарядки прибора от прикуривателя автомобиля используйте только оригинальный адаптер питания, входящий в комплект поставки. Производитель не несет ответственности за любые последствия, прямые либо косвенные, возникающие вследствие использования автомобильного адаптера питания не по назначению либо для подачи питания или перезарядки прибора, не входящего в настоящий комплект поставки. Ремонт устройства может осуществляться только в специализированных сервисных центрах Canyon.

Установка карты памяти

Соблюдая правильную ориентацию карты microSD (не входит в комплект поставки), установите ее в слот для карты microSD **(11)** видеорегистратора при выключенном внешнем питании. Нажмите до характерного щелчка.

Установка видеорегистратора (см. рис. С)

1. Выберите место для крепления видеорегистратора.
2. Вставьте магнитный держатель на присоске в разъем для крепления.
3. Удалите защитную пленку с присоски крепления.
4. Установите присоску и поверните фиксатор **(3)** по часовой стрелке на 90°.
5. Подключите кабель автомобильного зарядного устройства (входит в комплект поставки) к разъему для подключения питания **(8)** видеорегистратора.
6. Подключите зарядное устройство к автомобильному источнику питания (гнездо прикуривателя автомобиля). Убедитесь, что кабель не попадает в зону обзора камеры.



Эксплуатация видеорегистратора

При запуске двигателя автомобиля видеорегистратор автоматически начнет циклическую запись видеофайлов продолжительностью 1/3/5 мин (продолжительность устанавливается пользователем в настройках устройства). При этом индикатор состояния устройства будет мигать синим. При выключении двигателя видеорегистратор сохранит последний видеофайл и автоматически выключится. Для принудительного выключения устройства нажмите и удерживайте кнопку питания **(14)** в течение 2 секунд.



Примечание. На карте microSD устройства хранятся видеозаписи выбранной продолжительности, которые отсортированы по дате. Когда память на карте заканчивается, устройство автоматически удаляет самый старый видеофайл, а затем записывает новый.

Настройка режимов видеорегистратора

Для перехода к настройкам устройства выполните следующие действия:

1. Нажмите  для вызова главного меню.
2. Выберите необходимое меню для настроек:
 - «Настройки»: изображение, штамп времени и даты, скорость и т. д.
 - «Wi-Fi»: активация, выбор точки доступа и т. д.
3. Внесите изменения и нажмите , чтобы сохранить их.
4. Нажмите кнопку  для выхода из меню настроек. Запись продолжится автоматически.

Блокировка видеофайла от перезаписи или удаления

Чтобы заблокировать текущий видеофайл от перезаписи или удаления, нажмите кнопку блокировки файла  в режиме видеозаписи. В правом верхнем углу экрана появится индикатор блокировки . Чтобы отменить блокировку, нажмите кнопку блокировки файла еще раз. Для блокировки существующего видеофайла от перезаписи и удаления нажмите кнопку блокировки файла во время выбора файла для просмотра.

Просмотр видеофайлов

Просмотр видеофайлов возможен на самом видеорегистраторе (при включенном внешнем питании).

Также возможен просмотр на ПК с установленными кодеками для воспроизведения файлов в формате TS, кодированных в H.265. Для этого необходимо отключить видеорегистратор, извлечь карту памяти и подключить ее к ПК при помощи картридера (входит в комплект поставки).

Подключение к приложению

Приложение предоставляет возможность просмотра и сохранения видеофайлов на мобильном устройстве, а также доступ к управлению настройками видеорегистратора. Ссылку на приложение в магазинах App Store и Google Play можно найти, отсканировав QR-код на коробке устройства. Подробное описание процесса подключения к приложению и его функций содержится в полном руководстве пользователя, которое доступно на сайте canyon.eu.

УСТРАНЕНИЕ НЕИСПРАВНОСТЕЙ

ВНИМАНИЕ! При наличии неполадок в работе устройства немедленно отключите его от источника питания. Не пытайтесь самостоятельно починить устройство, это может стать причиной его повреждения.

Неисправность	Возможная причина	Способ устранения
Устройство не включается	Устройство не подключено к источнику питания	Проверьте, подключено ли устройство к источнику питания

Неисправность	Возможная причина	Способ устранения
Не удается записать видеофайл	Карта microSD не установлена	Установите карту microSD в устройство
	Объем карты памяти заполнен файлами, защищенными от перезаписи или удаления	Удалите ненужные файлы через меню просмотра записей или отформатируйте карту памяти (о том, как это сделать, читайте в открытых источниках)
Не просматриваются видеозаписи	Карта неисправна. Скорость или объем карты памяти не соответствует минимальным требованиям видеорегистратора	Используйте карту microSD (SDHC/SDXC) со скоростью чтения/записи не ниже 10 МБ/с объемом до 128 ГБ (рекомендуется класс 10 или выше)
При воспроизведении видеозаписи появляется надпись: «Ошибка файла»	Карта microSD неисправна	Удалите воспроизводимый видеофайл, так как он был поврежден в процессе записи. Если ни один из записанных файлов не воспроизводится, отформатируйте карту microSD и проверьте ее на наличие поврежденных секторов (читайте в открытых источниках)
Получаемое изображение нечеткое	Линза камеры загрязнена	Проверьте чистоту линзы камеры. Если линза загрязнена, очистите ее

УСЛОВИЯ ГАРАНТИИ

Гарантийный срок – 2 года, исчисляется с даты приобретения товара у авторизованного продавца Canyon. Срок службы – 2 года. Дополнительная информация о гарантии доступна на веб-странице canyon.eu/warranty-terms.

ПРОЧАЯ ИНФОРМАЦИЯ

Информация настоящего документа может быть изменена без предварительного уведомления пользователя. Актуальную информацию и подробные сведения об устройстве, о процессе подключения, сертификатах, гарантии и качестве см. в соответствующих руководствах по установке и эксплуатации, доступных на canyon.eu/drivers-and-manuals. Все указанные торговые марки и их названия являются собственностью их соответствующих владельцев (Apple – зарегистрированная торговая марка Apple Inc.). Сделано в Китае.

Больше информации на canyon.eu/certificates.

Производитель: ASBISc Enterprises PLC, Iapetou, 1, Agios Athanasios, 4101, Limassol, Cyprus (Кипр). Тел. +357-25-85-70-00, asbis.com.

INFORMACIÓN GENERAL

El dispositivo CND-DVR25 es una cámara de salpicadero fácil de operar con una pantalla táctil. La cámara de salpicadero está equipada con un módulo Wi-Fi para conectarse a un dispositivo móvil.

CARACTERÍSTICAS TÉCNICAS

Pantalla: táctil, 3", IPS, 854×480. Sensor: 1/2,8", Sony Starvis 335 (5 Mpx). Ángulo de visión: 139°. Apertura: 1,6. Resolución de grabación de vídeo: WQHD 2560×1440 a 30 f/s (máx.). Modo de grabación: cíclico (1/3/5 min). Códec de vídeo: H.265. Formato de vídeo digital: TS. Resolución de foto: 5 Mpx. Número de lentes en el objetivo: 6. Número de filtros IR: 1. Memoria interna: 16 MB. Soporte de tarjetas de memoria: microSD (SDHC/SDXC) de hasta 128 GB. Procesador: SSC8629Q. Filtro CPL: extraíble. Wi-Fi: IEEE 802.11 b/g/n (2,4 GHz). Potencia de emisión del módulo Wi-Fi: 13~17 dBm. Consumo de energía Wi-Fi: 190 mW (modo de espera), 650 mW (modo de funcionamiento). Sensor de movimiento: sí. Modo nocturno: sí. Sensor G: sí. Altavoz: incorporado. Micrófono: incorporado. Alimentación eléctrica: adaptador de corriente para coche (entrada de 12–24 V (CC), salida de 5 V / 2,0 A (CC), 10,0 W (2,4 A para dispositivos Apple); 2 conectores). Estándares de carga del conector USB tipo A: Apple 2,4 A, Samsung 2,0 A, BC1.2 2,4 A, DCP 1,5 A. Supercondensador (no extraíble): 2 × 2,7 V, 3,3 F. Vida útil del supercondensador: 1 millón de ciclos, o 30 000 h. Protección contra sobretensiones: sí. Configuración manual y remota del dispositivo. Condiciones de funcionamiento: temperatura –20...+70 °C, humedad relativa 15–65% (sin condensación). Condiciones de almacenamiento: temperatura –30...+80 °C, humedad relativa 15–65% (sin condensación). Color: negro. Material de la carcasa: plástico ABS, cristal templado. Tipo de fijación: soporte magnético en ventosa. Tamaño (L×An×Al): 106,2×56×41 mm. Peso: 111,7 g.

Contenido del paquete: cámara de salpicadero CND-DVR25, soporte magnético con USB tipo C, adaptador de corriente para coche (2 salidas USB tipo A), cable USB tipo C (longitud 3,6 m), filtro CPL, lector de tarjetas, paño de limpieza de pantalla, funda textil, guía de inicio rápido.

MANUAL DE USO

Antes de utilizar el dispositivo, lea la información del apartado "Normas de uso seguro".

Si tiene alguna pregunta, envíenos un correo electrónico a support@canyon.eu o escriba en el chat en canyon.eu/user-help-desk antes de llevar su dispositivo a la tienda.

Reglas de uso seguro

Coloque el dispositivo de manera que no obstruya la visión del conductor ni impida el despliegue de las bolsas de aire. Durante la conducción, no se distraiga con la indicación del detector de radar para evitar una emergencia. Para evitar incendios o descargas eléctricas, no exponga el aparato a la lluvia o a la humedad. No exponga el dispositivo al fuego. No permita que el aparato entre en contacto con fuentes de fuerte radiación electromagnética. Utilice únicamente el adaptador de corriente original suministrado para cargar el dispositivo desde el mechero del coche. El fabricante no se hace responsable de las consecuencias, directas o indirectas, derivadas del uso del adaptador de corriente para vehículos para fines distintos a los previstos o para alimentar o recargar el aparato no incluido en el suministro. El equipo sólo debe ser reparado en un centro de servicio autorizado Canyon.

Instalación de una tarjeta de memoria

Observando la orientación correcta de la tarjeta microSD (no suministrada), insértela en la ranura para tarjetas microSD **(11)** de la cámara de salpicadero con la alimentación externa desconectada. Pulse hasta que oiga un clic característico.

Instalación de la cámara de salpicadero (véase la fig. C)

1. Seleccione un lugar de montaje para la cámara de salpicadero.
2. Inserte el soporte magnético en ventosa en el conector de montaje.
3. Retire la película protectora de la ventosa de soporte.
4. Coloque la ventosa y gire el retenedor **(3)** 90° en el sentido de las agujas del reloj.
5. Conecte el cable del cargador de coche (incluido) al conector para alimentación **(8)** de la cámara de salpicadero.
6. Conecte el cargador a una fuente de alimentación de coche (toma de mechero del coche).

Asegúrese de que el cable no entre en la zona de visión de la cámara.

Funcionamiento de la cámara de salpicadero

La cámara de salpicadero iniciará automáticamente un ciclo de grabación de vídeo de 1/3/5 min al arrancar el motor del coche (la duración es establecida por el usuario en la configuración del dispositivo). Esto hará que el indicador de estado del dispositivo parpadee en azul. Cuando se apaga el motor, la cámara de salpicadero almacena el último archivo de vídeo y se apaga automáticamente. Mantenga pulsado el botón de encendido **(14)** durante 2 segundos para apagar el dispositivo de forma forzada.

Nota. La tarjeta microSD del dispositivo almacena los vídeos de la duración seleccionada, ordenados por fecha. Cuando la memoria de la tarjeta se agota, el dispositivo borra automáticamente el archivo de vídeo más antiguo y graba uno nuevo.



Configuración de los modos de la cámara de salpicadero

Siga los pasos que se indican a continuación para acceder a la configuración del dispositivo:

1. Pulse  para acceder al menú principal.

2. Seleccione el menú deseado para los ajustes:
 - "Ajustes": imagen, marca de fecha y hora, velocidad, etc.
 - "Wi-Fi": activación, selección de punto de acceso, etc.
3. Realice los cambios y pulse ✓ para guardarlos.
4. Pulse ← para salir del menú de ajustes. La grabación continuará automáticamente.

Bloquear un archivo de vídeo para que no se sobrescriba o elimine

Para bloquear el archivo de vídeo actual y evitar que se sobrescriba o borre, pulse el botón de bloqueo de archivo  en el modo de grabación de vídeo. En la esquina superior derecha de la pantalla aparece un indicador de bloqueo en forma de candado. Pulse de nuevo el botón de bloqueo de archivo  para cancelar el bloqueo. Para bloquear un archivo de vídeo existente y evitar que se sobrescriba y se borre, pulse el botón de bloqueo de archivo mientras selecciona un archivo para verlo.

Visualización de archivos de vídeo

Los archivos de vídeo se pueden ver en la propia cámara de salpicadero (con la alimentación externa conectada). También es posible ver en un PC con códecs instalados para reproducir archivos de formato TS codificados en H.265. Para ello, desconecte la cámara de salpicadero, extraiga la tarjeta de memoria y conéctela al PC mediante el lector de tarjetas de memoria (incluido).

Conexión a la aplicación

La aplicación permite ver y guardar archivos de vídeo en el dispositivo móvil, a la gestión de los ajustes de la cámara de salpicadero. El enlace a la aplicación en la App Store y en Google Play se puede encontrar escaneando el código QR en la caja del dispositivo. Para una descripción detallada del proceso de conexión a la aplicación y sus funciones, consulte manual de instalación y operación completa, disponible en canyon.eu.

SOLUCIÓN DE PROBLEMAS

¡ATENCIÓN! Si el dispositivo no funciona correctamente, desconéctelo inmediatamente de la red eléctrica. No intente reparar el dispositivo usted mismo, ya que podría causar daños.

Fallo	Posible razón	Solución
El dispositivo no se enciende	El dispositivo no está conectado a una fuente de alimentación	Verifique que el dispositivo está conectado a la fuente de alimentación

Fallo	Posible razón	Solución
No se puede grabar un archivo de vídeo	No hay tarjeta microSD instalada	Inserte la tarjeta microSD en el dispositivo
	La capacidad de la tarjeta de memoria está llena de archivos protegidos contra sobrescritura o borrado	Elimine los archivos no deseados mediante el menú de vista de registros o formatee la tarjeta de memoria (consulte fuentes públicas para obtener información sobre cómo hacerlo)
No se pueden ver vídeos	La tarjeta está defectuosa. La velocidad o la capacidad de la tarjeta de memoria no cumple los requisitos mínimos de la cámara de salpicadero	Utilice una tarjeta microSD (SDHC/SDXC) con una velocidad de lectura/grabación de al menos 10 MB/s de hasta 128 GB (se recomienda la clase 10 o superior)
Al reproducir un vídeo, aparece el mensaje "Error de archivo"	La tarjeta microSD está defectuosa	Elimine el archivo de vídeo que se está reproduciendo porque se ha dañado durante la grabación. Si no se reproduce ninguno de los archivos grabados, formatee la tarjeta microSD y compruebe si tiene sectores dañados (consulte fuentes públicas)
La imagen resultante es borrosa	La lente de la cámara está sucia	Compruebe que la lente de la cámara está limpia. Si la lente está sucia, límpiela

CONDICIONES DE GARANTÍA

El periodo de garantía es de 3 años a partir de la fecha de compra en un distribuidor autorizado Canyon. La vida útil es de 3 años. Encontrará más información sobre la garantía en canyon.eu/warranty-terms.

OTRA INFORMACIÓN

La información de este documento está sujeta a cambios sin previo aviso al usuario. Para obtener información actualizada y detalles sobre el dispositivo, el proceso de conexión, los certificados, la garantía y la calidad, consulte los manuales de instalación y uso correspondientes, disponibles en canyon.eu/drivers-and-manuals. Todas las marcas y nombres comerciales son propiedad de sus respectivos dueños (Apple es una marca registrada de Apple Inc.). Hecho en China.

Más información en canyon.eu/certificates.

Fabricante: ASBISc Enterprises PLC, Iapetou, 1, Agios Athanasios, 4101, Limassol, Cyprus (Chipre). Tel. +357-25-85-70-00, asbis.com.

OPŠTE INFORMACIJE

Uređaj CND-DVR25 je jednostavan za upotrebu video rekorder sa ekranom osetljivim na dodir. Video rekorder je opremljen Wi-Fi mogućom za povezivanje na mobilni uređaj.

SPECIFIKACIJE

Ekran: na dodir, 3", IPS, 854×480. Senzor: 1/2,8", Sony Starvis 335 (5 MP). Ugao gledanja: 139°. Otvor blende sočiva: 1.6. Rezolucija snimanja video: WQHD 2560×1440 uz 30 fps (najviše). Režim snimanja: ciklički (1/3/5 min). Video kodek: H.265. Format digitalnog snimanja videa: TS. Rezolucija fotografije: 5 MP. Broj sočiva u objektivu: 6. Broj IC filtera: 1. Interna memorija: 16 MB. Podrška za memorijske kartice: microSD (SDHC/SDXC) do 128 GB. Procesor: SSC8629Q. SPL filter: odvojev. Wi-Fi: IEEE 802.11 b/g/n (2,4 GHz). Snaga zračenja Wi-Fi modula: 13~17 dBm. Potrošnja energije Wi-Fi: 190 mW (pripravnost), 650 mW (rad). Senzor pokreta: da. Noćni režim: da. G-senzor: da. Zvučnik: ugrađen. Mikrofon: ugrađen. Napajanje: adapter za automobil (12–24 V (DC) ulaz, 5 V / 2.0 A (DC) izlaz, 10.0 W (2.4 A za Apple uređaje); 2 konektora). Standardi punjenja USB Type A priključka: Apple 2.4 A, Samsung 2.0 A, BC1.2 2.4 A, DCP 1.5 A. Superkondenzator (ugrađen): 2 × 2.7 V, 3.3 F. Rok korisne upotrebe superkondenzatora: 1 mln ciklusa ili 30.000 sati. Zaštita od prenapona: da. Ručna i daljinska konfiguracija uređaja. Uslovi korišćenja: temperatura -20...+70 °C, relativna vlažnost 15–65 % (bez kondenzacije). Uslovi skladištenja: temperatura -30...+80 °C, relativna vlažnost 15–65 % (bez kondenzacije). Boja: crna. Materijal kućišta: ABS plastika, kaljeno staklo. Vrsta pričvršćivanja: magnetni držač na usisnoj čašici. Veličina (D×Š×V): 106,2×56×41 mm. Težina: 111,7 g.

Sadržaj isporuke: video rekorder CND-DVR25, magnetni držač sa USB Type C konektorom, automobilski adapter za napajanje (2 USB Type A izlazna konektora), USB Type C kabl (dužina 3,6 m), CPL filter, čitač kartica, krpa za čišćenje ekrana, futrola od tkanine, kratki korisnički vodič.

UPUTSTVO ZA UPOTREBU

Pre upotrebe uređaja pročitajte informacije u poglavlju "Pravila za bezbednu upotrebu".

Pravila sigurne upotrebe

Postavite uređaj u putničku kabinu vozila na način da ne ometa pogled vozaču i ne sprečava aktiviranje vazdušnih jastuka. Dok vozite nemojte da vas ometa indikacija radar detektora kako biste izbegli saobraćajne nesreće. Da se izbegne požar ili strujni udar, ne izlažite ovaj uređaj kiši ili vlazi. Ne izlažite uređaj vatri. Držite uređaj dalje od izvora jakog elektromagnetnog zračenja. Za punjenje uređaja iz upaljača za cigarete u automobilu koristite samo originalni adapter za napajanje koji je uključen u isporuku. Proizvođač nije odgovoran ni za kakve posledice, direktne ili indirektno, uzrokovane upotrebom adaptera za napajanje automobila u druge svrhe ili za napajanje odnosno punjenje uređaja koji nije uključen u ovaj paket isporuke. Popravka uređaja može se izvršiti samo u specijalizovanim Canyon servisnim centrima.

Ako imate bilo kakvih pitanja, pošaljite nam e-poštu na support@canyon.eu ili poruku u naš chat na canyon.eu/user-help-desk pre nego što odnesete svoj uređaj u prodavnicu.

Instaliranje memorijske kartice

Ubacite microSD karticu (nije uključena u paket isporuke), pazeći na ispravnu orijentaciju, u slot za microSD karticu **(11)** na video rekorderu uz isključeno eksterno napajanje. Pritisnite do karakterističnog klika.

Instaliranje video rekordera (v. sliku C)

1. Izaberite mesto za montiranje video rekordera.
 2. Umetnite magnetni držač sa usisnom čašicom u priključak za montažu.
 3. Skinite zaštitnu foliju sa držača usisne čaše.
 4. Namestite usisnu čašicu i okrenite fiksator **(3)** u smeru kazaljki na satu za 90°.
 5. Povežite kabl automobilskog punjača (priložen u paketu) na konektor za napajanje **(8)** video rekordera.
 6. Povežite punjač sa izvorom napajanja u automobilu (konektor upaljača za cigarete).
- Uverite se da je kabl van vidnog polja kamere.



Korišćenje videorekordera

Čim se upali motor vozila, video rekorder će automatski pokrenuti ciklično snimanje video datoteka u trajanju od 1/3/5 min (trajanje podešava korisnik u konfiguracijama uređaja). Indikator statusa uređaja će treptati plavo. Kada se motor ugasi, video rekorder će sačuvati poslednju video datoteku i automatski se isključiti. Za prisilno isključivanje uređaja pritisnite i držite dugme za napajanje **(14)** 2 sekunde.



Napomena. MicroSD kartica uređaja čuva video snimke izabranog trajanja i sortirane po datumu. Kada ponestane memorije na kartici, uređaj će automatski izbrisati najstariju video datoteku, a zatim snimiti novu.

Podešavanje radniĳ režima videorekordera

Da biste pristupili podešavanjima uređaja, uradite sledeće:

1. Pritisnite  da otvorite glavni meni.
2. Izaberite potreban meni za podešavanja:
 - "Podešavanja": slika, vreme i datum, brzina itd.
 - "Wi-Fi": aktivacija, izbor pristupne taĳke itd.
3. Unesite izmene i kliknite  da ih sačuvate.
4. Klikom na taster  izadete iz menija podešavanja. Snimanje će se nastaviti automatski.

Zaštita video datoteke od ponovnog snimanja ili brisanja

Da zaključate trenutnu video datoteku od presnimanja ili brisanja, pritisnite dugme za zaključavanje datoteke  u režimu snimanja video. U gornjem desnom uglu ekrana pojavice se indikator zaključavanja u obliku brave. Da poništite zaključavanje, ponovo pritisnite dugme za zaključavanje datoteke . Da zaključate postojeću video datoteku od presnimanja i brisanja, pritisnite dugme za zaključavanje datoteke dok birate datoteku za prikaz.

Pregledanje video datoteka

Pregledavanje video datoteka je moguće na samom video rekorderu (uz uključeno eksterno napajanje).

Takođe ih možete da gledate na računaru sa instaliranim kodicima za prikazivanje datoteka u TS formatu, kodiranih u N.264. Za to treba isključiti video rekorder, ukloniti memorijsku karticu i povežiti je sa računarom pomoću čitača kartica (uključen u paket).

Povezivanje sa aplikacijom

Aplikacija pruža mogućnost pregleda i čuvanja video datoteka na mobilnom uređaju, kao i pristup za upravljanje postavkama video rekordera. Link do aplikacije u App Store i Google Play prodavnicama može se pronaći skeniranjem QR koda na kutiji uređaja. Detaljan opis procesa povezivanja na aplikaciju i njenih funkcija sadržan je u kompletnom korisničkom priručniku, koji je dostupan na veb stranici **canyon.eu**.

REŠAVANJE PROBLEMA

PAŽNJA! Ako se uoči problem sa uređajem, odmah ga odspojite iz izvora napajanja. Ne pokušavajte sami da popravite uređaj, jer to može da ga ošteti.

Problem	Mogući uzrok	Način otklanjanja
Uređaj se ne uključuje	Uređaj nije povezan na izvor napajanja	Proverite da li je uređaj povezan na izvor napajanja
Video datoteka se ne snima	MicroSD kartica nije umetnuta	Umetnite microSD karticu u uređaj
	U memorijskoj kartici je previše datoteka zaštićenih od presnimanja ili brisanja	Izbrišite nepotrebne datoteke preko menija za pregled snimki ili formatirajte memorijsku karticu (pročitajte kako to učiniti u otvorenim izvorima)
Video snimci se ne izvode	Kartica je pokvarena. Brzina ili kapacitet memorijske kartice ne zadovoljavaju minimalne zahteve video rekordera	Koristite microSD karticu (SDHC/SDXC) sa najmanje 10 MB/sek brzinom čitanja/snimanja do 128 GB (preporučuje se klasa 10 ili više)

Problem	Mogući uzrok	Način otklanjanja
Prilikom puštanja videa pojavljuje se natpis: "Greška datoteke"	MicroSD kartica je pokvarena	Izbrišite video datoteku koja se izvodi jer je oštećena prilikom snimanja. Ako se nijedna od snimljenih datoteka ne izvodi, formatirajte microSD karticu i proverite nema li oštećenih sektora (pročitajte u otvorenim izvorima)
Učitana slika je mutna	Sočivo objektiva kamere je prljavo	Proverite čistoću sočiva kamere. Ako je sočivo prljavo, očistite ga

USLOVI GARANCIJE

Garantni rok je 2 godine, računajući od datuma kupovine proizvoda od ovlašćenog prodavca marke Canyon. Upotrební rok je 2 godine. Dodatne informacije o garanciji dostupne su na canyon.eu/warranty-terms.

OSTALE INFORMACIJE

Informacije u ovom dokumentu mogu biti izmenjene bez prethodnog obaveštenja korisnika. Za najnovije i detaljne informacije o uređaju, procesu povezivanja, sertifikatima, garanciji i kvalitetu, pogledajte relevantna uputstva za instalaciju i rad dostupna na canyon.eu. Svi pomenuti zaštitni znakovi i trgovački nazivi su svojina njihovih vlasnika (Apple je registrovani zaštitni znak kompanije Apple Inc.). Proizvedeno u Kini. Više informacija na canyon.eu/certificates.

Proizvođač: ASBISc Enterprises PLC, Iapetou, 1, Agios Athanasios, 4101, Limassol, Cyprus (Kipar). Tel.: +357-25-85-70-00, asbis.com.

ЗАГАЛЬНА ІНФОРМАЦІЯ

Пристрій CND-DVR25 є простий в управлінні відеореєстратор із сенсорним дисплеєм. Відеореєстратор оснащений модулем Wi-Fi для підключення до мобільного пристрою.

ТЕХНІЧНІ ХАРАКТЕРИСТИКИ

Дисплей: сенсорний, 3", IPS, 854×480. Сенсор: 1/2,8", Sony Starvis 335 (5 Мп). Кут огляду: 139°. Діафрагма: 1,6. Роздільна здатність відео: WQHD 2560×1440 при 30 кадр/с (макс.). Режим запису: циклічний (1/3/5 хв). Відеокодек: H.265. Формат цифрового відео: TS. Фотодозвіл: 5 Мп. Кількість лінз в об'єктиві: 6. Кількість ІЧ-фільтрів: 1. Внутрішня пам'ять: 16 МБ. Підтримка карт пам'яті microSD (SDHC/SDXC) до 128 ГБ. Процесор: SSC8629Q. CPL-фільтр: знімний Wi-Fi: IEEE 802.11 b/g/n (2,4 ГГц). Потужність випромінювання модуля Wi-Fi: 13-17 дБм. Споживана потужність Wi-Fi: 190 мВт (режим очікування), 650 мВт (робочий режим). Датчик руху: так. Режим знімання вночі: так. Динамік: вбудований. Мікрофон: вбудований. Електроживлення: автомобільний адаптер живлення (вхід 12–24 В (DC), вихід 5 В / 2,0 А (DC), 10,0 Вт (2,4 А для пристроїв Apple); 2 роз'єми). Стандарти заряджання роз'єму USB Type A: Apple 2,4 А, Samsung 2,0 А, BC1.2 2,4 А, DCP 1,5 А. Суперконденсатор (незнімний): 2 × 2,7 В, 3,3 Ф. Термін корисного використання суперконденсатора: 1 млн циклів, або 30 000 год. Захист від перенапруги: так. Ручне та віддалене налаштування пристрою. Умови експлуатації: температура –20...+70 °С, відносна вологість 15–65 % (без утворення конденсату). Умови зберігання: температура –30...+80 °С, відносна вологість 15–65 % (без утворення конденсату). Колір: чорний. Матеріал корпусу: АБС-пластик, загартоване скло. Тип кріплення: магнітний утримувач на присосці. Розмір (Д×Ш×В): 106,2×56×41 мм. Вага: 111,7 г.

Комплект поставки: відеореєстратор CND-DVR25, магнітний тримач з роз'ємом USB Type C, автомобільний адаптер живлення (2 вихідні роз'єми USB Type A), кабель USB Type C (довжина 3,6 м), CPL -фільтр, картридер, серветка для очищення екрану, тканинний чохол, короткий посібник користувача.

ІНСТРУКЦІЯ З ЕКСПЛУАТАЦІЇ

Перед використанням пристрою вивчіть інформацію у розділі «Правила безпечного використання».

Правила безпечного використання

Розміщуйте пристрій у салоні автомобіля так, щоб не обмежувати огляд водія та не перешкоджати спрацюванню подушок безпеки. Під час руху не відволікайтеся на індикацію радар-детектора, щоб уникнути аварійної ситуації. Щоб запобігти загорянню або ураженню електричним струмом, не піддавайте пристрій впливу дощу або вологи. Не піддавайте пристрій дії вогню. Не допускайте контакту пристрою з джерелами електромагнітного випромінювання. Для заряджання приладу від прикурювача автомобіля використовуйте лише оригінальний адаптер живлення, що входить до комплекту постачання. Виробник не несе відповідальності за будь-які наслідки, прямі чи непрямі, що виникають внаслідок використання автомобільного адаптера живлення не за призначенням або для подачі живлення або перезаряджання приладу, що не входить до комплекту постачання. Ремонт пристрою може здійснюватися лише у спеціалізованих сервісних центрах Canyon.

У разі виникнення будь-яких питань, перш ніж віднести пристрій до магазину, напишіть нам на електронну адресу support@canyon.eu, або в чаті на веб-сторінці canyon.ua/user-help-desk.

Встановлення карти пам'яті

Дотримуючись правильної орієнтації картки microSD (не входить у комплект поставки), встановіть її в слот для картки microSD **(11)** відеореєстратора при вимкненому зовнішньому живленні. Натисніть до характерного клацання.

Встановлення відеореєстратора (див. мал. С)

1. Оберіть місце для кріплення відеореєстратора.
2. Вставте магнітний тримач на присоску в гніздо для кріплення.
3. Видаліть захисну плівку із присоски кріплення.
4. Встановіть присоску та поверніть фіксатор **(3)** за годинниковою стрілкою на 90°.
5. Підключіть кабель зарядного пристрою (входить до комплекту постачання) до роз'єму для підключення живлення **(8)** відеореєстратора.
6. Під'єднайте зарядний пристрій до джерела живлення (роз'єм прикурювача автомобіля). Переконайтеся, що кабель не потрапляє до зони огляду камери.



Експлуатація відеореєстратора

Під час запуску двигуна автомобіля відеореєстратор автоматично розпочне циклічний запис відеофайлів тривалістю 1/3/5 хв (тривалість встановлюється користувачем у налаштуваннях пристрою). При цьому індикатор стану пристрою блиматиме синім. При вимиканні двигуна відеореєстратор збереже останній відеофайл і автоматично вимкнеться. Для примусового вимкнення пристрою, натисніть і утримуйте кнопку живлення **(14)** протягом 2 секунд.



Примітка. На карті microSD пристрою зберігаються відеозаписи обраної тривалості, які відсортовані за датою. Коли пам'ять на карті закінчується, пристрій автоматично видаляє найстаріший відеофайл, а потім записує новий.

Налаштування режимів відеореєстратора

Щоб перейти до установок пристрою, виконайте такі дії:

1. Натисніть  щоб відкрити головне меню.
2. Оберіть потрібне меню для налаштувань:
 - «Налаштування»: зображення, штамп часу та дати, швидкість тощо.
 - «Wi-Fi»: активація, вибір точки доступу тощо.
3. Внесіть зміни та натисніть , щоб зберегти їх.
4. Натисніть кнопку  щоб вийти з меню налаштувань. Запис буде продовжено автоматично.

Блокування відеофайлу від перезапису або видалення

Щоб заблокувати поточний відеофайл від перезапису або видалення, натисніть кнопку блокування файлу  у режимі відеозапису. У верхньому правому куті екрана з'явиться індикатор блокування у вигляді замка. Щоб скасувати блокування, натисніть кнопку блокування файлу  ще раз. Щоб заблокувати існуючий відеофайл від перезапису та видалення, натисніть кнопку блокування файлу під час вибору файлу для перегляду.

Перегляд відеофайлів

Перегляд відеофайлів можливий на самому відеореєстраторі (при включеному зовнішньому живленні).

Також можливий перегляд на ПК із встановленими кодеками для відтворення файлів у форматі TS, кодованих у H.264. Для цього необхідно вимкнути відеореєстратор, вийняти картку пам'яті та підключити її до ПК за допомогою картридера (входить до комплекту постачання).

Підключення до застосунку

Застосунок надає можливість перегляду та збереження відеофайлів на мобільному пристрої, а також доступ до керування налаштуваннями відеореєстратора. Посилання на застосунок в магазинах App Store та Google Play можна знайти, відсканувавши QR-код на коробці пристрою. Детальний опис процесу підключення до застосунку та його функцій міститься у повному посібнику користувача, який є на сайті canyon.eu.

УСУНЕННЯ НЕСПРАВНОСТЕЙ

УВАГА! Якщо у Вашому пристрої виникли проблеми, негайно від'єднайте його від джерела живлення. Не намагайтеся самостійно полагодити пристрій, це може стати причиною пошкодження пристрою.

Несправність	Можлива причина	Спосіб усунення
Пристрій не вмикається	Пристрій не підключено до джерела живлення	Перевірте, чи підключено пристрій до джерела живлення
Неможливо записати відеофайл	Карта microSD не встановлена	Вставте картку microSD у пристрій
	Обсяг картки пам'яті заповнений файлами, захищеними від перезапису або видалення	Видаліть непотрібні файли через меню перегляду записів або відформатуйте картку пам'яті (про те, як це зробити, читайте у відкритих джерелах)
Не проглядаються відеозаписи	Карта несправна. Швидкість або обсяг картки пам'яті не відповідає мінімальним вимогам відеореєстратора	Використовуйте картку microSD (SDHC/SDXC) зі швидкістю читання/запису не нижче 10 МБ/с обсягом до 128 ГБ (рекомендується клас 10 або вище)

Несправність	Можлива причина	Спосіб усунення
Під час відтворення відео з'являється напис: «Помилка файлу»	Карта microSD несправна	Видаліть відеофайл, що відтворюється, оскільки він був пошкоджений у процесі запису. Якщо жоден із записаних файлів не відтворюється, відформатуйте картку microSD та перевірте її на наявність пошкоджених секторів (читайте у відкритих джерелах)
Отримане зображення нечітке	Лінза камери забруднена	Перевірте чистоту лінзи камери. Якщо лінза забруднена, очистіть її

УМОВИ ГАРАНТІЇ

Гарантійний термін – 2 роки, що обчислюється з дати придбання товару у авторизованого продавця Canyon. Термін дії – 2 роки. Додаткова інформація про гарантію доступна на веб-сторінці canyon.ua/garantiyni-umovy.

ІНША ІНФОРМАЦІЯ

Інформація може бути змінена без попереднього повідомлення користувача. Актуальну інформацію та детальні відомості про пристрій, процес підключення, сертифікати, гарантії та якість див. у відповідних посібниках з встановлення та експлуатації, доступних на canyon.ua/draivery-instruktsii. Всі зазначені торгові марки та їх назви є власністю відповідних власників (Apple – зареєстрована торгова марка Apple Inc.). Вироблено в Китаї.

Більше інформації на canyon.ua/certificates.

Виробник: ASBISc Enterprises PLC, Iapetou, 1, Agios Athanasios, 4101, Limassol, Cyprus (Кіпр). Тел.: +357-25-85-70-00, asbis.com.

ENG Recycling information



This symbol indicates that you must follow the Waste Electrical and Electronic Equipment (WEEE) and Waste Battery and Battery Regulations when disposing of the device, its batteries and accumulators, and its electrical and electronic accessories. According to the rules, this equipment must be disposed of separately at the end of its service life. Do not dispose of the device, its batteries, and accumulators, or its electrical and electronic accessories together with unsorted municipal waste, as this will harm the environment. To dispose of this equipment, it must be returned to the point of sale or turned in to a local recycling facility. You should contact your local household waste disposal service for details.

ARA معلومات التخلص

يعني هذا الرمز أنه عند التخلص من الجهاز وبطارياته القابلة وغير القابلة لإعادة الشحن وكذلك من إكسسواراته الكهربائية والإلكترونية، يجب اتباع قواعد التعامل مع نفايات إنتاج المعدات الكهربائية والإلكترونية (WEEE) وقواعد التعامل مع نفايات البطاريات القابلة وغير القابلة لإعادة الشحن. وفقا للقواعد، تخضع هذه المعدات للتخلص منها بشكل منفصل في نهاية فترة خدمتها. لا يسمح بالتخلص من الجهاز وبطارياته القابلة وغير القابلة لإعادة الشحن وكذلك من إكسسواراته الكهربائية والإلكترونية مع النفايات الحضرية غير المصنفة حيث سيضر ذلك بالبيئة. للتخلص من هذه المعدات، يجب إعادتها إلى نقطة البيع أو تسليمها إلى النقطة المحلية لجمع النفايات وإعادة تدويرها. للحصول على التفاصيل، يرجى اللجوء إلى الخدمة المحلية للتخلص من النفايات المنزلية.

BUL Информация за рециклиране

Този символ показват, че при изхвърлянето на устройството трябва да спазвате разпоредбите за отпадъци от електрическо и електронно оборудване (WEEE). Съгласно разпоредбите устройството, неговите батерии и акумулатори, както и електрическите и електронните му принадлежности трябва да се изхвърлят отделно в края на експлоатационния им срок. Не изхвърляйте устройството заедно с несортирани битови отпадъци, тъй като това би било вредно за околната среда. За да изхвърлите устройството и батерията му, трябва да ги върнете на вашия дилър или в местния център за рециклиране. Свържете се с местната служба за изхвърляне на битови отпадъци за подробности относно рециклирането на това устройство.

CES Informace o recyklaci

Tento symbol znamená, že při likvidaci zařízení, jeho baterií a akumulátorů a jeho elektrického a elektronického příslušenství je třeba řídit se pravidly nakládání s odpady výroba elektrických a elektronických zařízení (WEEE) a pravidel nakládání s odpady baterií a akumulátorů. Předpisy vyžadují, aby toto zařízení bylo na konci své životnosti zlikvidováno odděleně. Zařízení, jeho baterie a akumulátory a jeho elektrické a elektronické příslušenství se nesmí likvidovat s netříděným komunálním odpadem, protože to poškozuje životní prostředí. Chcete-li toto zařízení recyklovat, musíte je vrátit do místa prodeje nebo předat místnímu sběrnému a recyklačnímu místu. Podrobnosti vám sdělí místní služba pro likvidaci komunálního odpadu.

DEU Informationen zum Recycling

Dieses Symbol weist darauf hin, dass Sie bei der Entsorgung des Geräts, seiner Batterien und Akkumulatoren sowie seines elektrischen und elektronischen Zubehörs die Vorschriften für elektrische und elektronische Altgeräte (WEEE) und für Altbatterien und Altkumulatoren befolgen müssen. Gemäß den Vorschriften müssen diese Geräte am Ende ihrer Nutzungsdauer getrennt entsorgt werden. Entsorgen Sie das Gerät, seine Batterien und Akkus sowie sein elektrisches und elektronisches Zubehör nicht zusammen mit unsortiertem Siedlungsabfall, da dies umweltschädlich ist. Um dieses Gerät zu entsorgen, muss es an die Verkaufsstelle zurückgegeben oder bei einer örtlichen Recycling- und Abfallsammelstelle abgegeben werden. Weitere Informationen erhalten Sie bei Ihrem örtlichen Hausmüllentsorger.

ELL Πληροφορίες για την ανακύκλωση

Αυτό το σύμβολο σημαίνει ότι πρέπει να ακολουθήσετε τους κανονισμούς για τα απόβλητα ηλεκτρικού και ηλεκτρονικού εξοπλισμού (WEEE) και τα απόβλητα μπαταριών και συσσωρευτών όταν απορρίπτετε τη συσκευή, τις μπαταρίες και τους συσσωρευτές της και τα ηλεκτρικά και ηλεκτρονικά εξαρτήματά της. Σύμφωνα με τους κανονισμούς, ο εξοπλισμός αυτός πρέπει να απορρίπτεται χωριστά στο τέλος της διάρκειας ζωής του. Μην πετάτε τη συσκευή, τις μπαταρίες και τους συσσωρευτές της ή τα ηλεκτρικά και ηλεκτρονικά εξαρτήματά της μαζί με τα διαχωρίσιμα αστικά απορρίμματα, καθώς αυτό θα ήταν επιβλαβές για το περιβάλλον. Για να απορρίψετε αυτόν τον εξοπλισμό, πρέπει να τον επιστρέψετε στο σημείο πώλησης ή να τον παραδώσετε σε ένα τοπικό σημείο ανακύκλωσης και συλλογής αποβλήτων. Θα πρέπει να επικοινωνήσετε με την τοπική υπηρεσία διάθεσης οικιακών απορριμμάτων για λεπτομέρειες.

EST Teave ringlussevõtu kohta

Need sümbolid näitavad, et seadme, selle patareide ja akude ning elektriliste ja elektrooniliste tarvikute kõrvaldamisel tuleb järgida elektri-ja elektroonikaseadmete jäätmete (WEEE) ning patarei- ja akujäätmeteeeskirju. Vastavalt eeskirjadele tuleb need seadmed nende kasutusaja lõppedes eraldi kõrvaldada. Ärge visake seadet, selle patareisid ja akusid ega elektrilisi ja elektroonilisi lisaseadmeid koos sorteerimata olmejäätmega, sest see oleks keskkonnale kahjulik. Selle seadme kõrvaldamiseks tuleb see tagastada müügikohas või anda kohalikule ringlussevõtukeskusele. Täpsemate üksikasjade saamiseks peaksite võtma ühendust oma kohaliku olmejäätmete kõrvaldamise teenusega.

FRA Informations sur l'élimination

Ce symbole signifie que vous devez respecter la réglementation relative aux déchets d'équipements électriques et électroniques (WEEE) et aux piles et accumulateurs usagés lorsque vous mettez au rebut l'appareil, ses piles et accumulateurs et ses accessoires électriques et électroniques. Conformément à la réglementation, cet équipement doit être éliminé séparément à la fin de sa durée de vie. Ne jetez pas l'appareil, ses piles et accumulateurs ou ses accessoires électriques et électroniques avec les déchets municipaux non triés, car cela serait nuisible à l'environnement. Pour l'élimination de cet équipement, il doit être retourné au point de vente ou remis à un point local de recyclage et de collecte des déchets. Vous devez contacter votre service local d'élimination des déchets ménagers pour plus de détails.

KAZ Кәдеге жарату туралы ақпарат

Бұл таңбаны білдіреді, оның аккумуляторлары мен аккумуляторларын, сондай -ақ оның электрлік және электронды керек -жарақтарын қоқысқа тастау кезінде электрлік және электронды қондырғылардың қалдықтарын (WEEE), батарея мен аккумулятор қалдықтарының ережелерін сақтауды білдіреді. Нормативтік құжаттар бұл жабдықты пайдалану мерзімі аяқталғаннан кейін бөлек жинауды талап етеді. Құрылғыны, оның батареялары мен аккумуляторларын, сондай -ақ оның электрлік және электронды керек -жарақтарын сұрыпталмаған қалалық қалдықтармен бірге тастамаңыз, себебі бұл қоршаған ортаға зиян тигізеді. Бұл жабдықты тастау үшін оны сату орнына немесе жергілікті қайта өңдеу орталығына қайтару қажет. Толық ақпарат алу үшін жергілікті тұрмыстық қалдықтарды шығару қызметіне хабарласыңыз.

LAV Informācija par pārstrādi

Šis simbols nozīmē, ka, atbrīvojoties no ierīces, tās baterijām un akumulatoriem, kā arī tās elektriskajiem un elektroniskajiem piederumiem, jāievēro elektrisko un elektronisko iekārtu atkritumu (WEEE) un bateriju un akumulatoru atkritumu noteikumi. Noteikumi paredz, ka šīs iekārtas, beidzoties to kalpošanas laikam, ir jālikvidē atsevišķi. Neizmetiet ierīci, tās baterijas un akumulatorus, kā arī elektriskos un elektroniskos piederumus kopā ar nešķirotiem sadzīves atkritumiem, jo tas kaitētu videi. Lai atbrīvotos no šo iekārtu, tā ir jānodod atpakaļ tā tirdzniecības vai nodot vietējo uz pārstrādi. Lai saņemtu sīkāku informāciju, sazinieties ar vietējo sadzīves atkritumu apglabāšanas dienestu.

LT Informācija apie perdirbimą

Šis simbols reiškia, kad šalindami prietaisą, jo baterijas ir akumulatorius bei elektrinius ir elektroninius priedus privalote laikytis Elektros ir elektroninės įrangos atliekų (WEEE) ir Baterijų ir akumuliatorių atliekų taisyklių. Pagal teisės aktus, pasibaigus šios įrangos naudojimo laikui, ji turi būti utilizuojama atskirai. Negalima išmesti su prietaisu, jo baterijas ir akumulatorius, o taip pat jo elektriniai ir elektroniniai priedai kartu su nerūšiuotomis komunalinėmis atliekomis, nes tai būtų kenksminga aplinkai. Norint atsikratyti šios įrangos, ją reikia grąžinti į pardavimo vietą arba atiduoti į vietinį perdirbimo centrą. Norėdami gauti daugiau informacijos, turėtų kreiptis į vietas klientų aptarnavimo atliekų šalinimo.

NLD Informatie over recycling

Dit symbool betekent dat het bij het recycling van het apparaat noodzakelijk is om de regels voor afvalbeheer van elektrische en elektronische apparatuur (WEEE), de batterijen en accu's ervan te volgen. Volgens de regels is deze apparatuur aan het einde van de levensduur apart te verwijderen. Het is niet toegestaan om het apparaat, de batterijen en accu's ervan, evenals de elektrische en elektronische accessoires samen met ongesorteerd huishoudelijk afval te verwijderen, omdat dit schadelijk is voor het milieu. Als u zich van deze apparatuur wilt ontdoen, moet u deze inleveren bij het verkooppunt of afgeven bij een plaatselijk inzamelpunt voor recycling en afval. Neem voor meer informatie contact op met uw lokale afvalverwerkingsdienst.

POL Informacje o recyklingu

Ten symbol oznaczają, że podczas utylizacji urządzenia, jego baterii i akumulatorów oraz akcesoriów elektrycznych i elektronicznych należy przestrzegać przepisów dotyczących zużytego sprzętu elektrycznego i elektronicznego (WEEE) oraz zużytych baterii i akumulatorów. Zgodnie z przepisami to urządzenie podlega selektywnej utylizacji po zakończeniu okresu użytkowania. Nie należy wyrzucać urządzenia, jego baterii i akumulatorów oraz akcesoriów elektrycznych i elektronicznych razem z niesegregowanymi odpadami komunalnymi, ponieważ może to być szkodliwe dla środowiska. Aby pozbyć się tego urządzenia, należy zwrócić je do punktu sprzedaży lub dostarczyć do lokalnego punktu zbiórki surowców wtórnych i odpadów. W celu uzyskania szczegółowych informacji należy skontaktować się z lokalnymi służbami zajmującymi się usuwaniem odpadów z gospodarstw domowych.

RON Informații privind reciclarea

Acest simbol înseamnă faptul că trebuie să respectați Regulamentul privind deșeurile de echipamente electrice și electronice (WEEE) și Regulamentul privind deșeurile de baterii și acumulatori atunci când aruncați aparatul, bateriile și acumulatorii acestuia, precum și accesoriile electrice și electronice ale acestuia. Conform reglementărilor acest echipament trebuie eliminat separat la sfârșitul duratei sale de viață. Nu aruncați aparatul, bateriile și acumulatorii acestuia sau accesoriile electrice și electronice împreună cu deșeurile municipale nesortate, deoarece acest lucru ar fi dăunător pentru mediu. Pentru a elimina acest echipament acesta trebuie returnat la punctul de vânzare sau predat la un centru de reciclare local. Pentru detalii contactați serviciul local de eliminare a deșeurilor menajere.

RUS Информация об утилизации

Этот символ означает, что при утилизации устройства, его батарей и аккумуляторов, а также его электрических и электронных аксессуаров необходимо следовать правилам обращения с отходами производства электрического и электронного оборудования (WEEE) и правилам обращения с отходами батарей и аккумуляторов. Согласно правилам, данное оборудование по окончании срока службы подлежит отдельной утилизации. Не допускается утилизировать устройство, его батареи и аккумуляторы, а также его электрические и электронные аксессуары вместе с неотсортированными бытовыми отходами, поскольку это нанесет вред окружающей среде. Для утилизации данного оборудования его необходимо вернуть в пункт продажи или сдать в местный пункт сбора отходов и переработки. Для получения подробных сведений следует обратиться в местную службу ликвидации бытовых отходов.

SPA Información sobre el reciclaje

Este símbolo significa que debe seguir la Directiva de residuos de aparatos eléctricos y electrónicos (WEEE) y sobre residuos de pilas y baterías al eliminar el aparato, sus pilas y acumuladores y sus accesorios eléctricos y electrónicos. Según la directiva, estos equipos deben eliminarse por separado al final de su vida de servicio. No elimine el dispositivo, sus pilas y acumuladores, ni sus accesorios eléctricos y electrónicos junto con los residuos urbanos no clasificados, ya que esto sería perjudicial para el medio ambiente. Para desechar este dispositivo, debe devolverlo al punto de venta o entregarlo al punto de recogida y reciclaje local. Debe ponerse en contacto con el servicio local de eliminación de residuos domésticos para obtener más información.

SRP Informacije o recikliranju

Ovaj simbol znači da kada reciklirate uređaj, njegove baterije i baterije, kao i njegove električne i elektronske dodatke, morate se pridržavati propisa o upravljanju otpadom električne i elektronske opreme (WEEE) i otpadom baterija i baterija. Propisi zahtevaju da se ova oprema selektivno odlaže na kraju korisnog veka upotrebe. Uređaj, njegove baterije i baterije, kao i njegova električna i elektronska oprema, ne treba odlagati zajedno sa nesortiranim kućnim otpadom, jer će naštetiti životnoj sredini. Da bi se oprema uredila, treba je vratiti na prodajno mesto ili je predati lokalnom centru za sakupljanje i reciklažu. Za detaljne informacije obratite se lokalnoj službi za odlaganje kućnog otpada.

UKR Інформація про утилізацію

Цей символ означає, що при утилізації пристрою, його батарей і акумуляторів, а також його електричних і електронних аксесуарів, необхідно дотримуватися правил поводження з відходами виробництва електричного й електронного обладнання (WEEE) і правил поводження з відходами батарейок та акумуляторів. Згідно з правилами, це обладнання після закінчення терміну служби підлягає окремій утилізації. Не допускається утилізація пристрою, його батареї та акумулятору, а також його електричних та електронних аксесуарів разом із невідсортованими побутовими відходами, оскільки це завдасть шкоди довкіллю. Для утилізації даного устаткування, його необхідно повернути в пункт продажу або здати в місцевий пункт переробки. Для отримання детальної інформації слід звернутися в місцеву службу ліквідації побутових відходів.

- ENG** The complete warranty card is available for downloading at the website **canyon.eu/user-help-desk**.
- ARA** إن بطاقة الضمان الكاملة متاحة للتحميل على **canyon.eu/user-help-desk**
- BUL** Пълната гаранционна карта е налична за изтегляне на уеб страница **canyon.bg/user-help-desk**.
- CES** Úplný záruční list je k dispozici ke stažení na adrese czech. **czech.canyon.eu/user-help-desk**.
- DEU** Die vollständige Garantiekarte steht unter **canyon.eu/user-help-desk** zum Download bereit.
- ELL** Η πλήρης κάρτα εγγύησης είναι διαθέσιμη για λήψη από τη διεύθυνση **canyon.eu/user-help-desk**.
- EST** Täielik garantiikaart on allalaaditav aadressil **canyon.eu/user-help-desk**.
- FRA** La carte de garantie complète peut être téléchargée sur **canyon.eu/user-help-desk**.
- KAZ** Толық кепілдік картасын **canyon.eu/user-help-desk** веб-сайтымыздан жүктеп алуға болады.
- LAV** Pilna garantijas karte ir pieejama lejupielādei vietnē **canyon.eu/user-help-desk**.
- LIT** Pilną gwarancję talona galima atsisiųsti adresu **canyon.eu/user-help-desk**.
- NLD** De volledige garantietaart kunt u downloaden op **canyon.eu/user-help-desk**.
- POL** Pełna karta gwarancyjna jest dostępna do pobrania na stronie **canyon.eu/user-help-desk**.
- RON** Cardul complet de garanție este disponibil pentru descărcare de pe pagina web **canyon.ro/user-help-desk**.
- RUS** Полный гарантийный талон доступен для скачивания на веб-странице **canyon.eu/user-help-desk**.
- SPA** La tarjeta de garantía completa está disponible para su descarga en **canyon.eu/user-help-desk**.
- SRP** Kompletan garantni list je dostupan za preuzimanje na **canyon.eu/user-help-desk**.
- UKR** Повний гарантійний талон доступний для завантаження на веб-сторінці **canyon.ua/user-help-desk**.

WARRANTY CARD

ARA الضمان ببطاقة
ELL Κάρτα εγγύησης
LAV Garantijas karte
RON Card de garantie
UKR Гарантійний талон

BUL Гаранционна карта
EST Garantii kaart
LIT Garantijos kortelė
RUS Гарантийный талон

CES Záruční list
FRA Carte de garantie
NLD Garantie kaart
SPA Tarjeta de garantía

DEU Garantiekarte
KAZ Кепілдік талон
POL Karta gwarancyjna
SRP Гарантни лист

Product name:

ARA المنتج اسم
ELL Προϊόν
LAV Produkts
RON Produs
UKR Продукт

BUL Продукт
EST Toode
LIT Produktas
RUS Продукт

CES Produkt
FRA Produit
NLD Product
SPA Producto

DEU Produkt
KAZ Өнім
POL Nazwa produktu
SRP Производ

Serial Number:

ARA سروي رقم
ELL Σειριακός αριθμός
LAV Sērijas numurs
RON Număr de serie
UKR Серійний номер

BUL Серийн номер
EST Seerianumber
LIT Serijos numeris
RUS Серийный номер

CES Sériové číslo
FRA Numéro de série
NLD Serienummer
SPA Número de serie

DEU Seriennummer
KAZ Сериялық нөмір
POL Numer seryjny
SRP Серијски број

Purchase date:

ARA الشراء تاريخ
ELL Ημερομηνία αγοράς
LAV Pirkuma datums
RON Data cumpărării
UKR Дата купівлі

BUL Дата на закупуване
EST Ostu kuupäev
LIT Pirkimo data
RUS Дата покупки

CES Datum nákupu
FRA Date d'achat
NLD Aankoopdatum
SPA Fecha de compra

DEU Kaufdatum
KAZ Сатып алу күні
POL Data zakupu
SRP Датум куповине

Dealer:

ARA تاجر
ELL Πωλητής
LAV Pārdevējs
RON Vanzator
UKR Продавець

BUL Продавач
EST Müügimees
LIT Pardavėjas
RUS Продавец

CES Prodavač
FRA Vendeur
NLD Verkoper
SPA Vendedor

DEU Verkäufer
KAZ Сатушы
POL Kupiec
SRP Продавац



Dealer stamp



Customer signature



canyon.eu

